



# **SOLUTIONS ACOUSTIQUES**

PLAFONDS, ÎLOTS, PANNEAUX MURAUX



# ÉDITO

---

Chers clients et partenaires,

Nous sommes ravis de vous présenter notre nouveau catalogue regroupant nos marques Ecophon® et Eurocoustic®.

Nous passons 90% de notre temps à l'intérieur d'un bâtiment et 59% des collaborateurs se sentent gênés par le bruit sur leur lieu de travail.

Notre large offre plafonds modulaires, collés ou vissés, panneaux muraux et îlots, contribue au bien-être acoustique des utilisateurs dans le milieu du non-résidentiel.

Depuis des décennies, Saint-Gobain conçoit et produit des matériaux pour l'habitat.

Ce catalogue met en lumière nos solutions pour la rénovation et la construction des bâtiments tout en réduisant notre impact environnemental dans un cadre acoustique confortable.

Merci de votre confiance.

## INTRODUCTION

Guide de choix	p.6 à 9
L'acoustique : Une science au service du confort	p.10 à 11
Le confort acoustique, un équilibre entre absorption et isolation	p.12 à 13
Notre engagement	p.14 à 15
Mise en œuvre d'un plafond	p.16 à 17
Accessoires	p.18 à 19

## PLAFONDS MODULAIRES

<b>Standard</b>	Minerval®	p.22 à 23
	Tonga®	p.23 à 24
	Advantage™	p.25
	Sombra™	p.26
	Cadence	p.26
	Gedina™	p.27 à 28
<b>Hygiène</b>	Tonga® Ultra Clean	p.29
	Hygiene™ <b>NOUVEAU</b>	p.30 à 38
<b>Bois naturel</b>	Saga™ <b>NOUVEAU</b>	p.39 à 42
<b>Architectural</b>	Focus™	p.44 à 49
	Focus™ Flexiform	p.50
	Focus™ Fixiform	p.50 à 51
	Focus™ Frieze	p.51
<b>Architectural basculant</b>	Access™	p.52 à 53
	Access™ Frieze	p.53
<b>Acoustique haute performance</b>	Master™	p.54 à 56
	Master™ Rigid	p.57 à 58
<b>Atténuation latérale</b>	Tonga® dB <b>NOUVEAU</b>	p.59 à 60
	Combison™	p.61 à 63
	Alizé®	p.64
	Acoustipan®	p.64
<b>Résistant aux chocs</b>	Super G™	p.65 à 66
	Acoustichoc®	p.67
<b>Acoustique et thermique</b>	Tonga® Therm	p.68
	Acoustished®	p.69 à 70

## PLAFONDS FLOTTANTS, ÎLOTS ET BAFFLES

<b>Îlots</b>	Solo™	p.78 à 84
<b>Baffles</b>	Solo™ Baffle	p.85 à 87
<b>Îlots et baffles Hygiène</b>	Hygiene Performance™ Baffle	p.88
	Hygiene Advance™ Baffle	p.89
	Solo™ Akutex HS	p.89 à 90
<b>Plafonds flottants</b>	Solo™ Matrix	p.91
	Focus™ Wing	p.92
	Focus Edge™ 500	p.92
	Insula® 76 A	p.93

## PLAFONDS COLLÉS ET VISSÉS

<b>Collés</b>	Hygiene Performance™ B <b>NOUVEAU</b>	p.100
	Focus™	p.101 à 102
	Super G™ B	p.102
	Master™	p.103 à 104
<b>Viésés</b>	Focus™ F	p.105
	Master™ F	p.106
	Super G™ Plus A	p.106

## PANNEAUX MURAUX

<b>Architectural et acoustique haute performance</b>	Akusto™	p.110 à 114
	Acoustished Mural	p.114 à 115
<b>Hygiène</b>	Hygiene Performance™	p.116 à 117
	Hygiene Advance™	p.117
	Akusto™	p.118

## LUMINAIRES

Solo™ Rectangle Line	p.124
Dot™	p.124
Line™	p.125
Square 43™	p.125
Hygiene Lavanda™ LED	p.126

## COMPLÉMENTS LAINE ACOUSTIQUE

Sonebel 137 / 164	p.130
Extra bass	p.130
Eurolene®	p.131
Eurobac	p.131
Protisol® 05 / 07	p.132

## BOÎTE À OUTILS

La résistance au feu	p.136 à 137
La réaction au feu	p.138
La résistance à l'humidité	p.139
Nettoyage	p.140
Résistances	p.141 à 142
Les autres performances	p.143
Nuancier Eurocolors	p.144 à 145
Nuancier Eurodesign	p.146
Nuancier Acoustichoc®	p.147
Couleurs et surfaces	p.148 à 149
Nuancier Saga™	p.150



# GUIDE DE CHOIX

		GÉNÉRAL			BUREAUX			ÉDUCATION													
PLAFONDS COLLÉS ET VISSÉS	COLLÉS	Cuisine	Vestiaire / Sanitaire / Douche	Circulation	Hall d'accueil	Restaurant / Cafétéria	Bureau individuel / Cloisonné	Bureau collectif	Open-space	Salle de réunion	Salle de conférence	Salle de classe	Salle de musique	Salle de jeux / Foyer	Gymnase	Bibliothèque	Infirmierie	Laboratoire TP	Amphithéâtre		
		Hygiene Performance™ B <b>NOUVEAU</b>	***	***			***											*		**	
Focus™ B et Focus™ SQ				*		**	**		***	***	**					**			**		
Focus™ Levels				*	**	*	*	**	***	*	**	*	*			**	*		**		
Master™ B et Master™ SQ					**	**	**	***	***	***	***	***				***			***		
Super G™ B			**																		
VISSÉS																					
Focus™ F			*	*		**	**		***	***						**			**		
Master™ F					***	**	**	***	***	***	***	***				***			***		
Super G™ Plus A			*										*	***							
PANNEAUX MURAUX	ARCHITECTURAL ET ACOUSTIQUE HAUTE PERFORMANCE																				
	Akusto™ (Hexagon, Freedom, Triangle)			*	**	**	**	**	***	***	***	***	***	***	***	***	***	***	***	***	
	Akusto™ One			*	**	**	**	**	***	***	***	***	***	***	***	***	***	***	***	***	
	Akusto™ Wall A			*	**	**	**	**	***	***	***	***	***	***	***	***	***	***	***	***	
	Akusto™ Wall C			***	***	**	**	**	***	***	***	***	***	***	***	***	***	***	***	***	
	Akusto™ Screen																				
	Acoustished Mural A 40												*	*						***	
	Acoustished Mural A 80												**	**							***
	HYGIÈNE																				
	Hygiene Performance™ Wall																				
Hygiene Performance™ Care Wall		*														*	*				
Hygiene Advance™ Wall		**																			
Akusto™ Wall C Akutex HS		***														*	*				
RÉSISTANT AUX CHOCS																					
Acoustichoc® A 22			*		*							*	*	*							
Acoustichoc® A 40			*		*							*	*	*							
Acoustichoc® Impact 15			*		*							*	*	*							
Acoustichoc® Impact 30			*		*							*	*	*							
LUMINAIRES	LUMINAIRES																				
	Solo™ Rectangle Line			*	*	*	*	*	*	*											
	Dof™					*	*	*	*	*											
	Line™					*	*	*	*	*											
	Square 43™					*	*	*	*	*											
Hygiene Lavanda™ LED		***																		***	
COMPLÉMENTS ACOUSTIQUE	COMPLÉMENTS LAINE ACOUSTIQUE																				
	Sonebel 137 / 164																				
	Extra Bass						*	*	**	**	***				*						
	Eurolene®						*	*												*	
	Eurobac			*	*		*	*	*	*											
Profisol® 05 /07																					

		SANTÉ			INDUSTRIE			CULTURE ET LOISIRS			COMMERCE															
PLAFONDS COLLÉS ET VISSÉS	COLLÉS	Cabinet de consultation	Salle de soin	Salle d'attente	Chambre	Bloc opératoire / Zone de préparation	Salle de soin intensif	Laboratoire d'analyse	Imagerie médicale	Hémodialyse / Hématologie	Salle blanche	Agro-alimentaire	Atelier bruyant	Stockage	Local technique	Aéronautique	Gymnase	Patinatoire	Salle de sport / fitness	Cinéma / Théâtre	Auditorium	Piscine / Zone bassin	Bouffette	Grande surface de distribution	Bar / Restaurant	
		***	***					**	**	**				**		**	**						**		**	**
*	*	***											**	**	**					**	**	**	**	*	***	***
												***					**	**				**		***	***	
																	***	***	***				***	***	***	
																	***	***	***				***	***	***	
																	***	***	***				***	***	***	
																	***	***	***				***	***	***	
																	***	***	***				***	***	***	
																	***	***	***				***	***	***	
																	***	***	***				***	***	***	
																	***	***	***				***	***	***	
																	***	***	***				***	***	***	
																	***	***	***				***	***	***	
																	***	***	***				***	***	***	
																	***	***	***				***	***	***	
																	***	***	***				***	***	***	
																	***	***	***				***	***	***	
																	***	***	***				***	***	***	
																	***	***	***				***	***	***	
																	***	***	***				***	***	***	
																	***	***	***				***	***	***	
																	***	***	***				***	***	***	
																	***	***	***				***	***	***	
																	***	***	***				***	***	***	
																	***	***	***				***	***	***	
																	***	***	***				***	***	***	
																	***	***	***				***	***	***	
																	***	***	***				***	***	***	
																	***	***	***				***	***	***	
																	***	***	***				***	***	***	
																	***	***	***				***	***	***	
																	***	***	***				***	***	***	
																	***	***	***				***	***	***	
																	***	***	***				***	***	***	
																	***	***	***				***	***	***	
																	***	***	***				***	***	***	
																	***	***	***				***	***	***	
																	***	***	***				***	***	***	
																	***	***	***				***	***	***	
																	***	***	***				***	***	***	
																	***	***	***				***	***	***	
																	***	***	***				***	***	***	
																	***	***	***				***	***	***	
																	***	***	***				***	***	***	
																	***	***	***				***	***	***	
																	***	***	***				***	***	***	
																	***	***	***				***	***	***	
																	***	***	***				***	***	***	
																	***	***	***				***	***	***</	

# L'ACOUSTIQUE : UNE SCIENCE AU SERVICE DU CONFORT

Confidentialité, intelligibilité des échanges, qualité d'écoute, tous ces bénéfices découlent d'un savant dosage entre absorption acoustique et atténuation latérale.

## LE SON

L'acoustique est la science des sons, de leur émission, de leur propagation et de leur réception. C'est aussi par extension l'ensemble des techniques visant à améliorer la qualité de diffusion des sons dans tous les locaux.

Le son est un phénomène vibratoire caractérisé par une fréquence (grave ou aiguë) et un niveau (fort ou faible).

## LA FRÉQUENCE

La fréquence s'exprime en Hertz (Hz). C'est le nombre de vibrations par seconde. Elle permet de distinguer les sons graves, médiums, aigus. L'oreille humaine est capable de percevoir les sons de fréquences comprises entre 20 et 20 000 Hz.

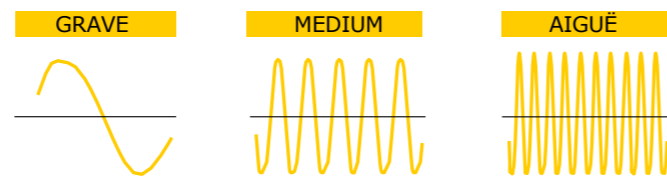

La fréquence exprime le nombre de vibrations par seconde.

## LE NIVEAU SONORE (DÉCIBEL dB)

Le décibel est l'expression de la mesure du niveau sonore déterminé sur une base logarithmique.

1 radio	60 dB
2 radios	63 dB
4 radios	66 dB

Type de bruit	0	30	50	70	90	100	120
dB	0	30	50	70	90	100	120
Impression subjective	Seuil de perception	Très calme	Calme	Normal	Gênant	Très pénible	Seuil de douleur

## LE TEMPS DE RÉVERBÉRATION

Le temps de réverbération est un critère physique définissant la qualité acoustique d'un local. C'est le temps que met le son pour décroître de 60 dB après l'arrêt de la source sonore. Il dépend de plusieurs facteurs : taille et configuration du local, quantité, qualité et taille des matériaux d'absorption acoustique utilisés.

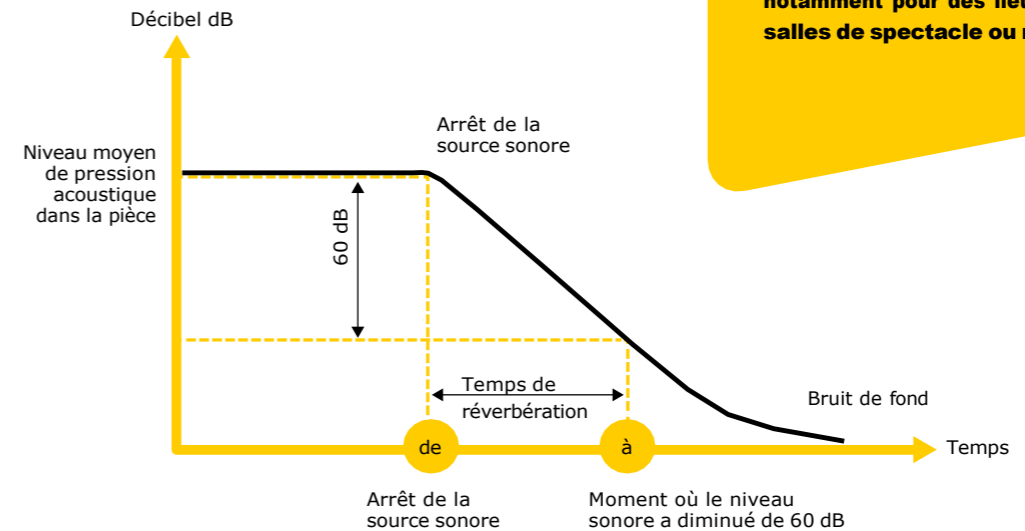

Le comportement acoustique d'un local est caractérisé, entre autres, par le temps de réverbération. Il est exprimé en secondes et est dépendant de la taille et de la disposition de la pièce. Il peut être modifié par l'intégration de matériaux et/ou éléments absorbants acoustiquement.

Mal maîtrisé, il provoque l'effet cocktail et peut faire perdre en qualité sonore notamment pour des lieux tels que des salles de spectacle ou restaurants.

## LA CORRECTION ACOUSTIQUE POUR UN MEILLEUR CONFORT

La correction acoustique a pour but d'adapter la qualité acoustique du local à son utilisation. Elle permet d'améliorer les qualités d'écoute d'un local (salle de classe, salle de conférence...) pour le rendre confortable ou d'abaisser le niveau sonore d'un local bruyant pour le rendre supportable.

### Sans correction acoustique



Temps de réverbération (long)

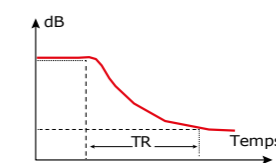

### Avec correction acoustique

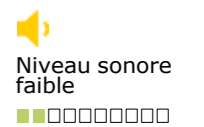

Temps de réverbération (court)

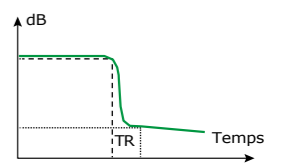

# LE CONFORT ACOUSTIQUE, UN ÉQUILIBRE ENTRE ABSORPTION ET ISOLATION

Tous les locaux, en fonction de leur usage, n'ont pas les mêmes besoins en termes de correction acoustique. Salle de concert ou salle de classe, bureau paysagé ou bureau individuel, chambre d'hôtel ou chambre d'hôpital, le confort acoustique optimal des utilisateurs dépend des bénéfices recherchés : amélioration des qualités d'écoute, réduction du niveau sonore d'un local bruyant, isolation phonique d'une pièce à l'autre...

## LE PRINCIPE DE L'ABSORPTION ACOUSTIQUE

Les gammes de plafond suspendu Eurocoustic absorbent les sons, ce qui permet de réduire les phénomènes de résonance, maîtriser la qualité sonore du local et ainsi améliorer le confort acoustique des occupants.

L'énergie sonore incidente sur les parois se répartit en énergie transmise, en énergie réfléchie et en énergie absorbée.

Selon la nature des parois du local, il est possible d'influencer la quantité d'énergie absorbée et donc réfléchie.

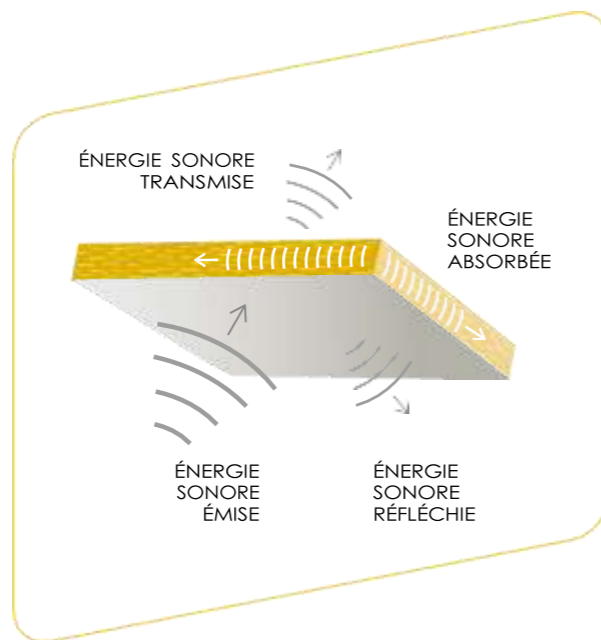

## UN COEFFICIENT D'ABSORPTION ÉLEVÉ...

Plus un matériau a un coefficient d'absorption élevé (proche de 1), plus il contribue à un confort acoustique optimal.

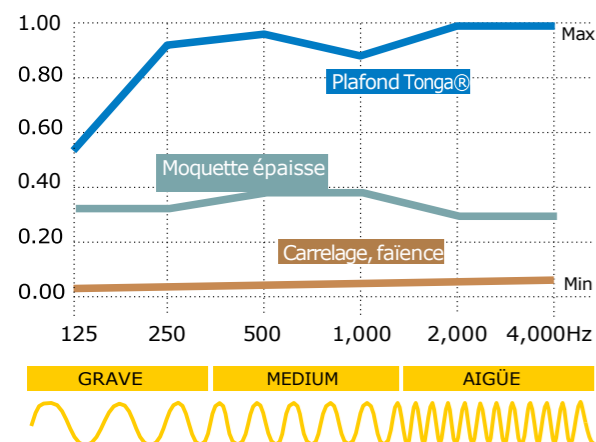

## CLASSE D'ABSORPTION ACOUSTIQUE

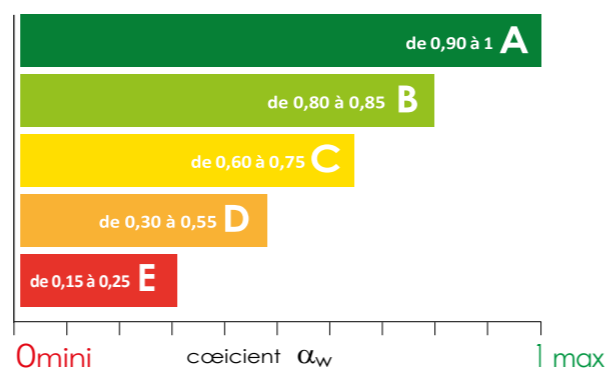

$\alpha_w$  = valeur unique caractérisant les performances d'absorption acoustique aux fréquences de 125 à 4000 Hz d'un matériau pour 1 m<sup>2</sup>.  
Si  $\alpha_w = 0$ , le matériau réfléchit toute l'énergie qu'il reçoit.  
Si  $\alpha_w = 1$ , le matériau absorbe toute l'énergie qu'il reçoit.

## ...PERMET UNE RÉVERBÉRATION MAÎTRISÉE...

Le temps de réverbération est un critère physique définissant la qualité acoustique d'un local. Plus le temps de réverbération est long, plus le phénomène d'écho est gênant et plus l'espace est bruyant. La réduction et la maîtrise de ce temps de réverbération passent par la mise en œuvre de matériaux à forte absorption acoustique.

## ...DONC UN CONFORT ASSURÉ

Critères de confort acoustique	Niveau d'absorption	$\alpha_{tw}$	Classes
Confort acoustique maximum, réduction du niveau sonore, réverbération optimisée, qualité d'écoute	Absorption maximum	1,00	A
Confort acoustique assuré, réverbération maîtrisée, intelligibilité	Absorption renforcée	0,90 à 0,95	A
Acoustique et confort adapté, réverbération limitée	Absorption élevée	0,80 à 0,85	B

## ATTÉNUATION LATÉRALE

### DÉFINITION

L'atténuation latérale est l'isolation acoustique entre deux locaux contigus.

Le plafond suspendu modulaire permet d'obtenir ce type d'isolation acoustique.

La performance d'atténuation latérale du plafond est exprimée par un indice unique :  $D_{n,f,w}$  mesuré en laboratoire et exprimé en dB.

Plus le  $D_{n,f,w}$  d'un plafond est élevé, plus l'isolation acoustique entre les 2 locaux est élevée, contribuant à plus de confort et de confidentialité.

Pour qu'une atténuation latérale soit performante, il faut s'assurer que les interfaces cloison-plafond et cloison-plancher soient bien étanches, par exemple avec l'ajout dans le plénum de barrière acoustique Acoustipan®.

Repères	
35 à 40 dB	Les conversations sont entendues mais sont peu compréhensibles
40 à 45 dB	Les conversations sont entendues mais sont incompréhensibles
45 à 50 dB	Les conversations sont inaudibles

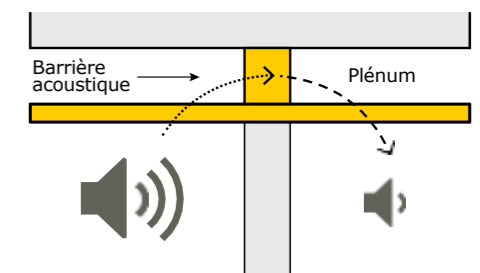



## VOUS ACCOMPAGNER DANS VOTRE DÉMARCHE D'ÉCONOMIE CIRCULAIRE ET DE DÉVELOPPEMENT DURABLE



### A SOUND EFFECT ON PEOPLE

Notre modèle économique de plus en plus circulaire s'est concentré sur les trois «R» essentiels de l'économie circulaire :

- Réduction de l'empreinte de nos produits à chaque étape de leur fabrication.
- Réutilisable : créer des produits ayant une longue durée de vie.
- Recyclés et Recyclables (100% pour 80% de notre gamme).

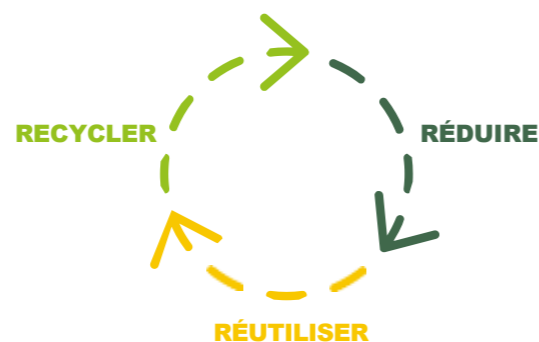

### TRANSPARENCE

Notre objectif : garantir une transparence totale grâce aux certifications externes.

- **FDES (Fiche de Déclaration Environnementale et Sanitaire)** : couvrant 85% des produits vendus par Ecophon.
- **Eurofins Indoor Air Comfort Gold**.
- **HPD (Déclarations de Produits de Santé)** : répertorie de manière transparente nos ingrédients chimiques jusqu'à 0,01%.

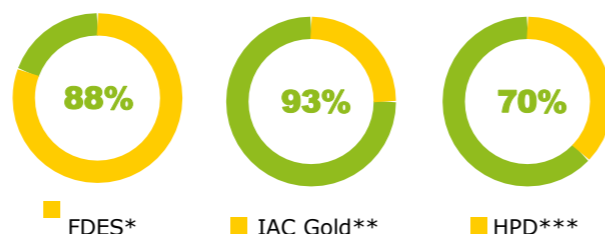

### OBJECTIFS ECOPHON ET PROGRÈS VERS 2030

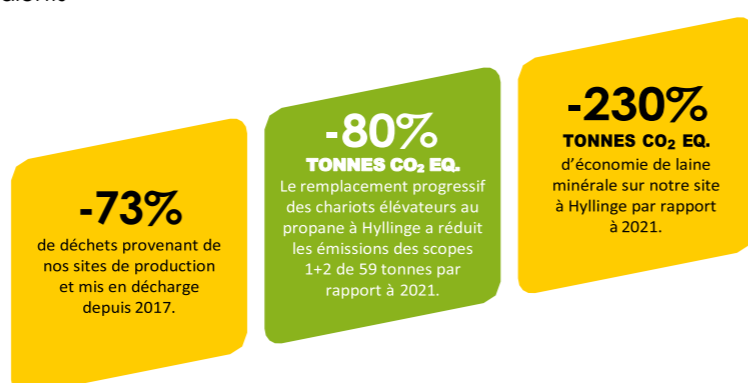

### SAIN

Nos produits sont constitués de fibres exonérées de la classification cancérogène (Règlement Européen 1272/2008 modifié par le Règlement Européen 790/2009 et certifié par l'European Certification Board).



### RECYCLABLE

Eurocoustic recycle la grande majorité de ses rebuts de production en les réintégrant dans le processus de fabrication. Ainsi, le contenu recyclé de nos laines s'élève à 45%.



### SÛR

Nous offrons des produits en laine de roche hautement sécuritaires contre les incendies, classés A1 pour des meilleures réactions au feu.



### TRANSPARENCE

Des Analyses de Cycle de Vie (ACV) sont réalisées et sont communiquées dans des FDES et EPD validées par une tierce partie, pour la majorité des produits Eurocoustic sur la base de données INIES et sur Environdec (conformes aux normes EN 15804 et ISO 14025).





## LES BONNES PRATIQUES

### CHOISIR LE MATÉRIEL ADAPTÉ



Plateforme  
roulante  
légère



Échafaudage  
roulant

### CHOISIR LES OUTILS ET ÉQUIPEMENTS DE PROTECTION



Gants



Outil de fixation



Cutter



Cisaille



Laser



Mètre

### CONSEILS DE STOCKAGE ET MANIPULATION



## SOLUTIONS PLAFONDS STANDARD



## CONSEILS DE MISE EN ŒUVRE\* D'UN PLAFOND SUSPENDU

(avec dalles 600x600 mm, 600x1200 mm et 1200x1200 mm\*\*)

- Mise en place des cornières de rive :** tracez sur les murs le niveau de plafond. Nous recommandons une hauteur de plénum de 20 cm pour garantir les propriétés acoustiques de nos produits. Les cornières de rive sont fixées au maximum tous les 400 mm.
- Positionnement des suspentes :** les suspentes (tiges filetées ou suspentes réglables) sont positionnées tous les 1200 mm. La distance entre le mur périphérique et la 1<sup>ère</sup> ligne de suspentes est de 450 mm maximum. L'élément de fixation supérieure est à définir selon la nature du support (béton, bois, métal etc.).
- Installation des porteurs :** les profils porteurs sont installés tous les 1200 mm. La première rangée est implantée à 700 mm maximum de la rive. Au-delà de 700 mm, les entretoises découpées s'appuyant sur la cornière de rive doivent être maintenues verticalement par une suspente ou tige filetée. Il est également possible de remplacer ces entretoises de rive par une rangée additionnelle de porteurs.\*\*\*
- Mise en œuvre des entretoises :** les entretoises de 1200 mm verrouillent deux porteurs entre eux via leurs lumières. Elles sont installées perpendiculairement aux porteurs selon le format des dalles : tous les 600 mm pour modules 600x600 mm et 1200x600 mm ; tous les 1200 mm pour modules 1200x1200 mm. Les entretoises de 600 mm sont ensuite installées perpendiculairement dans les lumières des entretoises 1200 mm (pour modules 600x600 mm).
- Pose des dalles :** en commençant par les dalles de rive.
- Une ossature primaire,** de type Quick-Lock® PLP, est nécessaire dès que la hauteur du plénum est supérieure à 2 m. Elle sera positionnée entre le tiers inférieur et la moitié de la hauteur du plénum. Hauteur plénum maximale admissible = 6 m.
- Les lumières des porteurs** Quick-Lock® sont numérotées, pour faciliter la pose et ainsi permettre de gagner du temps lors du montage.



	Module 600 x 600 mm	Module 1200 x 600 mm	Module 1200 x 1200 mm
Quantité ml/m <sup>2</sup>	Entraxe porteur 1200 mm T15, T24, T35	Entraxe porteur 1200 mm T15, T24, T35	Entraxe porteur 1200 mm T24
Profil porteur	0,84	0,84	0,84
Entretoise 1200 m	1,67	1,67	0,84
Entretoise 600 m	0,84	-	-
Suspentes u/m <sup>2</sup>	0,7	0,7	0,7





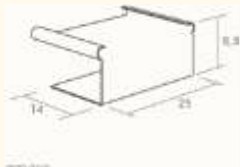
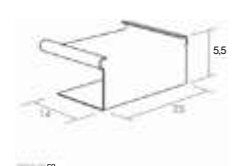
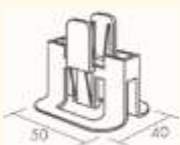
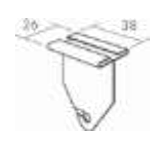

Pour tout autre module non présenté dans le tableau ci-dessus, se reporter au catalogue ossatures & accessoires Quick-Lock®

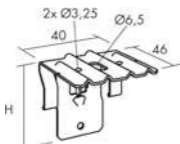
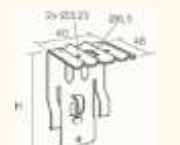
\* Conformes aux prescriptions du DTU 58.1.  
\*\* Dans le cas d'un plafond avec dalles 600x1200 mm ou 1200x1200 mm, seules des entretoises de 1200 mm sont nécessaires.  
\*\*\* Recommandation Eurocoustic.

# ACCESSOIRES

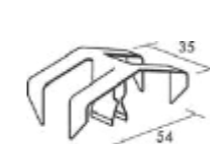
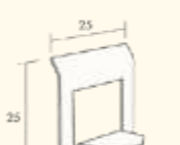

PRODUIT	LARGEUR (mm)	LONGUEUR (mm)	ÉPAISSEUR	COULEUR	COLISAGE (pièces par carton)	
<b>Connect Cale E</b> Pour Focus E T15		16	8,5	14	Connect white 01	100
<b>Connect Cale E</b> Pour Focus E T24		25	8,5	14	Connect white 01	100
<b>Connect Cale E</b> Pour Gedina E Advantage E T24		25	5,5	14	Connect white 01	100
<b>Connect Clip Hygiene 20</b>		50	40	27	-	50
<b>Connect Clip de suspension C3</b> Clip pour suspendre luminaire sur système Master Ds		38	26	45	Connect white 01	10
<b>Connect Enduit Blanc</b> Pour produits de couleur Blanc 010		-	-	-	White	1
<b>Connect fixation directe H=44 mm</b> Pour fixation directe sur porteur		44	40	46	Galvanized	100
<b>Connect fixation directe H=94 mm</b> Pour fixation directe sur porteur		94	40	46	Galvanized	100

PRODUIT	LARGEUR (mm)	LONGUEUR (mm)	ÉPAISSEUR	COULEUR	COLISAGE (pièces par carton)	
<b>Connect fixation directe H=74 mm</b> Pour fixation directe sur porteur		74	40	46	Galvanized	100
<b>Connect Demo clip 20 C4</b>		5	38	-	-	20
<b>Connect Clip araignée 100/40</b>		35	54	-	-	75
<b>Connect clip de renfort 5/20</b>		25	25	-	-	75
<b>Connect Outil découpe bord Dg</b>		133	250	-	-	-
<b>Connect Outil découpe bord E</b>		120	198	-	-	1
<b>Connect Clip de suspension</b> Pour T24		26	38	-	Connect white 01	10



# SOMMAIRE DÉTAILLÉ POUR LA GAMME PLAFONDS MODULAIRES

## STANDARD

Minerval®	p.22 à 23
Tonga®	p.23 à 24
Advantage™	p.25
Sombra™ A	p.26
Cadence	p.26
Gedina™	p.27 à 28

## HYGIENE

Tonga® Ultra Clean	p.29
Hygiene Clinic™	p.30
Hygiene Meditec™	p.31
<b>NOUVEAU</b> Hygiene Black™	p.32 à 33
Hygiene Advance™	p.34
Hygiene Performance™	p.34 à 36
Hygiene Protec™	p.36 à 38

## BOIS NATUREL

<b>NOUVEAU</b> Saga™	p.39 à 42
----------------------	-----------

## ARCHITECTURAL

Focus™	p.44 à 49
Focus™ Flexiform	p.50
Focus™ Fixiform	p.50 à 51
Focus™ Frieze	p.51

## ARCHITECTURAL BASCULANT

Access™	p.52 à 53
Access™ Frieze	p.53

## ACOUSTIQUE HAUTE PERFORMANCE

Master™	p.54 à 56
Master™ Rigid	p.57 à 58

## ATTÉNUATION LATÉRALE

<b>NOUVEAU</b> Tonga dB	p.59 à 60
Combison™	p.61 à 63
Alizé®	p.64
Acoustipan®	p.64

## RÉSISTANT AUX CHOCS

Super G™	p.65 à 66
Acoustichoc®	p.67

## ACOUSTIQUE ET THERMIQUE

Tonga® Therm	p.68
Acoustished®	p.69 à 70



Acoustique

Réaction  
au feuRésistance  
au feuTenue à  
l'humiditéRésistance  
aux chocs

Qualité de l'air

Réflexion  
lumineuse

Couleur



Montage

Atténuation  
latérale

Nettoyage

Nettoyage  
avancéRésistance  
aux produits  
chimiques







Salle propre

# STANDARD



## Minerval® A 12 / A 15

Panneau rigide autoportant, bord A, en laine de roche, composé d'un voile décoratif sur face apparente et renforcé par un voile de verre naturel en contreface.

-   
Classe A  
12 mm  $\alpha_w = 0,90$   
15 mm  $\alpha_w = 0,95$
-   
A1
-   
100% quel que soit le degré d'hygrométrie
-   
Eurofins IAC Gold A+
-   
86%
-   
Blanc
-   
T15 / T24



eurocoustic SAINT-GOBAIN







DIMENSIONS (EN MM) ET CONDITIONNEMENT

ÉPAISSEUR	LARGEUR	LONGUEUR	NOMBRE DE PIÈCES / COLIS	SURFACE EN M <sup>2</sup> / COLIS	COLIS / PALETTE	CLASSE DE SERVICE
12	600	600	40	14,40	18	A
12	600	1200	20	14,40	18	A
15	600	600	32	11,52	18	A
15	600	1200	16	11,52	18	A

Montage : nous consulter.

## Minerval® E 15

Panneau rigide autoportant, bord E, en laine de roche, composé d'un voile décoratif sur face apparente et renforcé par un voile de verre naturel en contreface.

-   
Classe A  
 $\alpha_w = 0,95$
-   
A2-s1, d0
-   
Classe C  
HR 95%, 30°C
-   
A+
-   
86%
-   
Blanc
-   
T15 / T24



eurocoustic SAINT-GOBAIN









DIMENSIONS (EN MM) ET CONDITIONNEMENT

ÉPAISSEUR	LARGEUR	LONGUEUR	NOMBRE DE PIÈCES / COLIS	SURFACE EN M <sup>2</sup> / COLIS	COLIS / PALETTE	CLASSE DE SERVICE
15	600	600	26	9,36	20	C
15	600	1200	16	11,52	18	C

Montage : nous consulter.

## Tonga® A 22

Plafond d'une épaisseur de 22 mm, en laine de roche à bords droits (A), revêtu sur la face apparente d'un voile blanc ou 40 couleurs au choix.

-   
Classe A  
 $\alpha_w = 1$
-   
A1 (blanc et Eurocolors)  
A2-s1-d0 (Silver)
-   
REI 30
-   
100% quel que soit le degré d'hygrométrie
-   
Eurofins IAC Gold A+
-   
87%
-   
Blanc 09 EuroColors EuroDesign
-   
T15 / T24



eurocoustic SAINT-GOBAIN

DIMENSIONS (EN MM) ET CONDITIONNEMENT

ÉPAISSEUR	LARGEUR	LONGUEUR	NOMBRE DE PIÈCES / COLIS	SURFACE EN M <sup>2</sup> / COLIS	COLIS / PALETTE	CLASSE DE SERVICE
22	594	1720	10	10,22	20	C
22	600	600	24	8,64	18	A
22	600	1200	12	8,64	18	A
22	600	1500	10	9,00	20	B
22	600	1800	10	10,80	20	B
22	600	2000	10	12,00	20	B
22	600	2400	6	8,64	18	B
22	1200	1200	6	8,64	17	B

Montage : nous consulter.

## Tonga® A 40

Plafond d'une épaisseur de 40 mm, en laine de roche à bords droits (A), revêtu sur la face apparente d'un voile blanc ou 40 couleurs au choix.

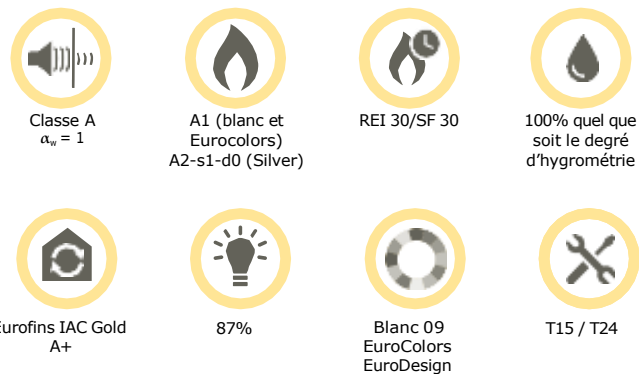

DIMENSIONS (EN MM) ET CONDITIONNEMENT

ÉPaisseur	LARGEUR	LONGUEUR	NOMBRE DE PIÈCES / COLIS	SURFACE EN M <sup>2</sup> / COLIS	COLIS / PALETTE	CLASSE DE SERVICE
40	600	600	20	7,20	12	A
40	600	1200	10	7,20	12	A
40	600	1500	8	7,20	14	B
40	600	1800	8	8,64	14	B
40	600	2000	8	9,60	14	B
40	600	2400	6	8,64	10	B
40	1200	1200	6	8,64	10	B

Montage : nous consulter.

## Tonga® E 20

Panneau rigide autoportant, bord E, composé d'un voile décoratif sur face apparente et renforcé par un voile de verre naturel en contreface.

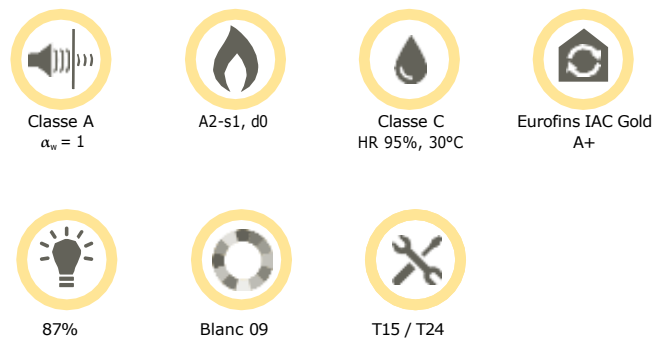

DIMENSIONS (EN MM) ET CONDITIONNEMENT

ÉPaisseur	LARGEUR	LONGUEUR	NOMBRE DE PIÈCES / COLIS	SURFACE EN M <sup>2</sup> / COLIS	COLIS / PALETTE	CLASSE DE SERVICE
20	600	600	20	7,20	20	C
20	600	1200	10	7,20	22	C

Montage : nous consulter.

## Advantage™ A

Plafond acoustique suspendu facile à installer et à démonter avec système d'ossature apparente, répondant aux conditions fonctionnelles standard.

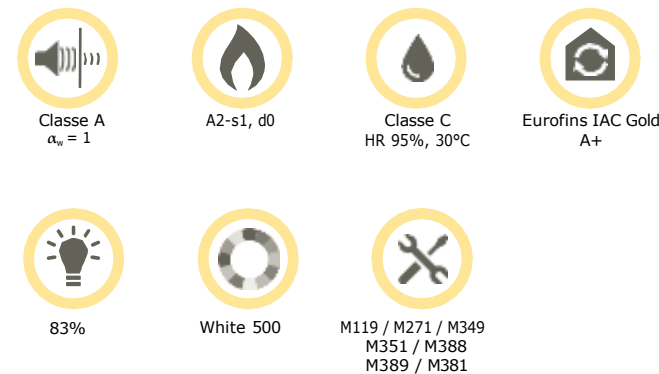

DIMENSIONS (EN MM) ET CONDITIONNEMENT

ÉPaisseur	LARGEUR	LONGUEUR	NOMBRE DE PIÈCES / COLIS	SURFACE EN M <sup>2</sup> / COLIS	COLIS / PALETTE	CLASSE DE SERVICE
15	600	600	40	14,40	14	A
15	600	1200	20	14,40	14	A
20	600	600	28	10,08	16	A
20	600	1200	14	10,08	16	A
20	600	1500	12	10,80	18	A
20	600	1800	12	12,96	18	A
40	600	600	20	7,20	10	A
40	600	1200	10	7,20	10	A

Montage : nous consulter.

## Advantage™ E

Plafond acoustique suspendu facile à installer et à démonter avec système d'ossature visible encastrée, répondant aux conditions fonctionnelles standard.

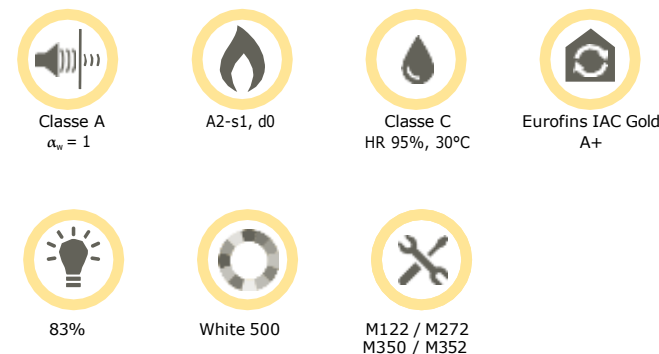

DIMENSIONS (EN MM) ET CONDITIONNEMENT

ÉPaisseur	LARGEUR	LONGUEUR	NOMBRE DE PIÈCES / COLIS	SURFACE EN M <sup>2</sup> / COLIS	COLIS / PALETTE	CLASSE DE SERVICE
15	600	600	26	9,36	20	A
15	600	1200	16	11,52	18	A
20	600	600	20	7,20	20	A
20	600	1200	10	7,20	22	A

Montage : nous consulter.

## Sombra™ A

Plafond acoustique suspendu noir facile à installer et à démonter avec une faible réflexion lumineuse et de bonnes propriétés d'absorption acoustique.

Classe A  
 $\alpha_w = 0,95$ 

A2-s1, d0

Classe C  
HR 95%, 30°CEurofins IAC  
A

Black 997



M74



### DIMENSIONS (EN MM) ET CONDITIONNEMENT

ÉPAISSEUR	LARGEUR	LONGUEUR	NOMBRE DE PIÈCES / COLIS	SURFACE EN M <sup>2</sup> / COLIS	COLIS / PALETTE	CLASSE DE SERVICE
15	600	600	40	14,40	14	A
15	600	1200	20	14,40	14	B

Montage : nous consulter.

## Cadence

Panneau en laine de verre de forte densité. Il est revêtu sur la face apparente d'un revêtement Plastylon® granité blanc et sur la face cachée, d'un voile de verre naturel.

Classe C  
 $\alpha_w = 0,6$ 

A2-s1, d0

Classe C  
HR 95%, 30°C

A+



81%



### DIMENSIONS (EN MM) ET CONDITIONNEMENT

ÉPAISSEUR	LARGEUR	LONGUEUR	NOMBRE DE PIÈCES / COLIS	SURFACE EN M <sup>2</sup> / COLIS	COLIS / PALETTE	CLASSE DE SERVICE
20	600	600	28	10,08	16	A
20	600	1200	14	10,08	16	A

Ces conditionnements sont en T24.

## Gedina™ A

Plafond acoustique suspendu facile à installer et à démonter avec système d'ossature apparente, répondant aux conditions fonctionnelles standard.

Classe A  
 $\alpha_w = 0,95$ 

A2-s1, d0

Classe C  
HR 95%, 30°CEurofins IAC Gold  
A+

84%



White 500



M118 / M237



### DIMENSIONS (EN MM) ET CONDITIONNEMENT

ÉPAISSEUR	LARGEUR	LONGUEUR	NOMBRE DE PIÈCES / COLIS	SURFACE EN M <sup>2</sup> / COLIS	COLIS / PALETTE	CLASSE DE SERVICE
15	600	600	40	14,40	14	A
15	600	1200	20	14,40	14	A
15	1200	1200	8	11,52	-	C

Montage : nous consulter.

## Gedina™ E

Plafond acoustique suspendu facile à installer et à démonter avec système d'ossature visible encastrée, répondant aux conditions fonctionnelles standard.

Classe A  
 $\alpha_w = 1$ 

A2-s1, d0

Classe C  
HR 95%, 30°CEurofins IAC Gold  
A+

84%



White 500

M121 / M270  
M401

### DIMENSIONS (EN MM) ET CONDITIONNEMENT

ÉPAISSEUR	LARGEUR	LONGUEUR	NOMBRE DE PIÈCES / COLIS	SURFACE EN M <sup>2</sup> / COLIS	COLIS / PALETTE	CLASSE DE SERVICE
15	600	600	26	9,36	20	A
15	600	1200	16	11,52	18	A
15	1200	1200	10	14,40	-	B

Ces conditionnements sont en T24. Montage : nous consulter.

## Gedina™ D/A

Plafond acoustique à ossature cachée sur mesure, développé pour être suspendu par des lisses plates et démontable facilement.



Classe A  
 $\alpha_w = 0,90$



A2-s1, d0



Classe C  
HR 95%, 30°C



A+



84%



M511



ecophon

### DIMENSIONS (EN MM) ET CONDITIONNEMENT

ÉPAISSEUR	LARGEUR	LONGUEUR
15	300	1250-2400
15	600	1250-2400

Montage : nous consulter.

## HYGIENE



Produit : Hygiène Advance A / Chantier : Hôpital Saint-Joseph / Photographe : Deletang

## Tonga® Ultra Clean A 20

La surface peinte des plafonds Tonga® Ultra Clean A 20 ne retient pas les poussières, ce qui facilite son entretien.



Classe A  
 $\alpha_w = 0,95$



A2-s1, d0



Classe C  
HR 95%, 30°C



Eurofins IAC Gold  
A+



84%



Blanc



ISO 4 (ISO 14644-1)  
CP (0,5) 5 (NFS 90-351)  
M1 (NFS 90-351)



eurocoustic  
SAINT-GOBAIN

### DIMENSIONS (EN MM) ET CONDITIONNEMENT

ÉPAISSEUR	LARGEUR	LONGUEUR	NOMBRE DE PIÈCES / COLIS	SURFACE EN M² / COLIS	COLIS / PALETTE	CLASSE DE SERVICE
20	600	600	28	10,08	16	A
20	600	1200	14	10,08	16	A

## Hygiene Clinic™ A

Plafond acoustique bord droit, pour zones sèches médicalisées, dont le revêtement est résistant au développement de moisissures et bactéries.

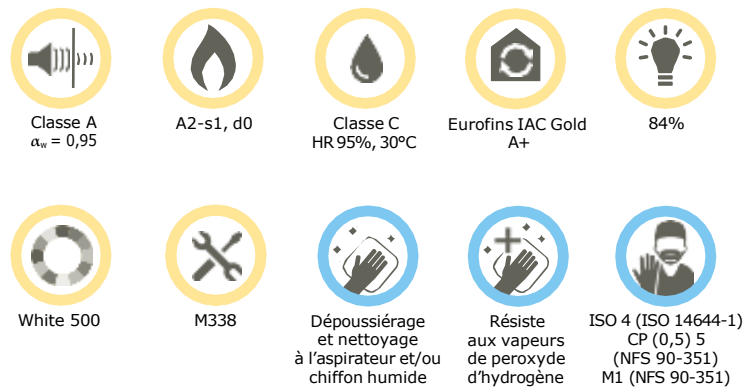

DIMENSIONS (EN MM) ET CONDITIONNEMENT

ÉPAISSEUR	LARGEUR	LONGUEUR	NOMBRE DE PIÈCES / COLIS	SURFACE EN M <sup>2</sup> / COLIS	COLIS / PALETTE	CLASSE DE SERVICE
15	600	600	40	14,40	14	A
15	600	1200	20	14,40	14	B

Montage : nous consulter.

## Hygiene Clinic™ E

Plafond acoustique bord feuilluré pour zones sèches médicalisées, dont le revêtement est résistant au développement de moisissures et bactéries.

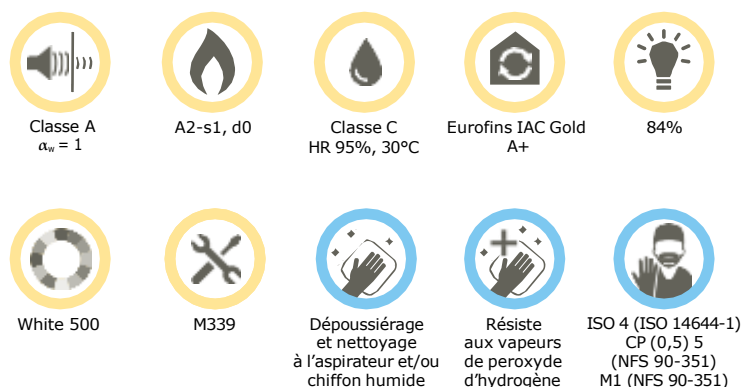

DIMENSIONS (EN MM) ET CONDITIONNEMENT

ÉPAISSEUR	LARGEUR	LONGUEUR	NOMBRE DE PIÈCES / COLIS	SURFACE EN M <sup>2</sup> / COLIS	COLIS / PALETTE	CLASSE DE SERVICE
15	600	600	26	9,36	20	B
15	600	1200	16	11,52	-	B

Montage : nous consulter.

## Hygiene Meditec™ A

Plafond acoustique bord droit, désinfectable et résistant au développement de moisissures et bactéries.

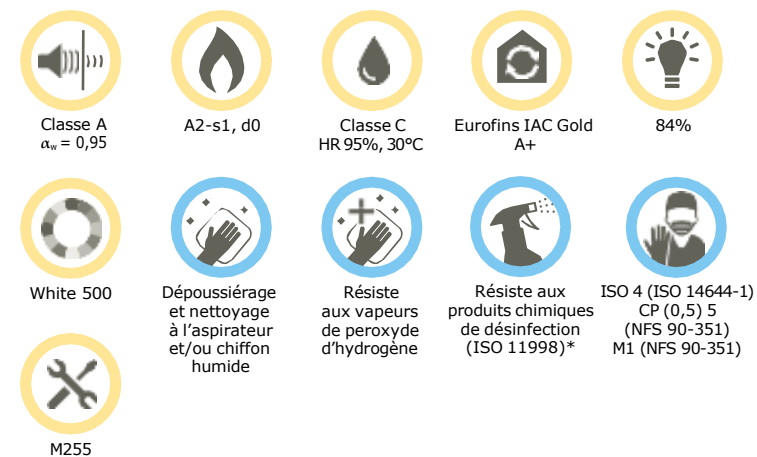

DIMENSIONS (EN MM) ET CONDITIONNEMENT

ÉPAISSEUR	LARGEUR	LONGUEUR	NOMBRE DE PIÈCES / COLIS	SURFACE EN M <sup>2</sup> / COLIS	COLIS / PALETTE	CLASSE DE SERVICE
15	600	600	40	14,40	14	A
15	600	1200	20	14,40	14	B

Montage : nous consulter.

## Hygiene Meditec™ E

Plafond acoustique bord feuilluré, désinfectable et résistant au développement de moisissures et bactéries.

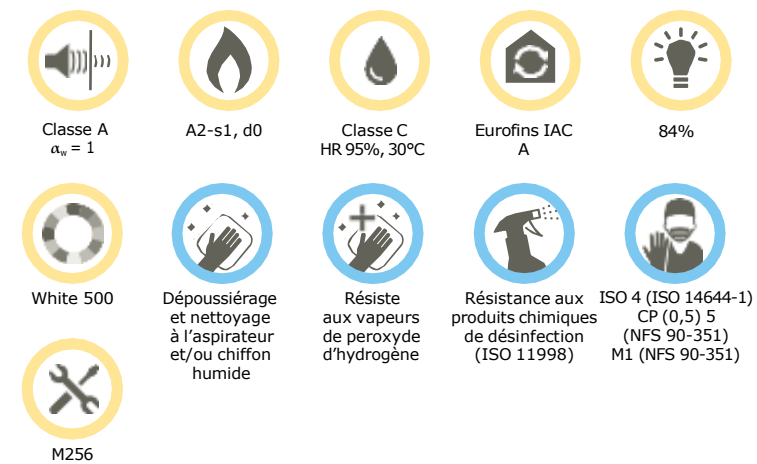

DIMENSIONS (EN MM) ET CONDITIONNEMENT

ÉPAISSEUR	LARGEUR	LONGUEUR	NOMBRE DE PIÈCES / COLIS	SURFACE EN M <sup>2</sup> / COLIS	COLIS / PALETTE	CLASSE DE SERVICE
15	600	600	26	9,36	20	B
15	600	1200	16	11,52	-	C

Montage : nous consulter.

## Hygiene™ Black A **NOUVEAU**

Plafond offrant des bords enduits, une surface noire élégante et lavable, idéale pour les environnements humides et résistant à des nettoyages avancés réguliers.



DIMENSIONS (EN MM) ET CONDITIONNEMENT

ÉPAISSEUR	LARGEUR	LONGUEUR	NOMBRE DE PIÈCES / COLIS	SURFACE EN M <sup>2</sup> / COLIS	COLIS / PALETTE	CLASSE DE SERVICE
20	600	600	28	10,80	20	C
20	600	1200	14	10,80	22	C

### SCHÉMA DE MONTAGE M675C4

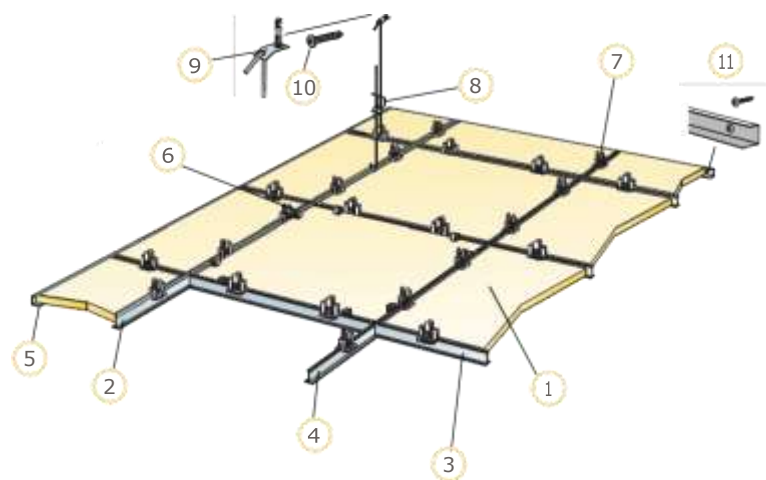

QUANTITÉS SPÉCIFIQUES (HORS CHUTES)	TAILLE 600X600 MM	TAILLE 600X1200 MM
1 Hygiene Black A	2,8/m <sup>2</sup>	1,4/m <sup>2</sup>
2 Profil porteur Connect T24 C4, installé tous les 1200 mm	0,9m/m <sup>2</sup>	0,9m/m <sup>2</sup>
3 Entretoise Connect T24 C4, L=1200 mm tous les 600 mm	1,7m/m <sup>2</sup>	1,7m/m <sup>2</sup>
4 Entretoise Connect T24 C4, L=600 mm	0,9m/m <sup>2</sup>	-
5 Coulisse de rive Connect C4, fixée tous les 300 mm	Cf. calepinage	
6 Democlips Connect 20 C4 (quand accès plénum nécessaire)	Cf. calepinage	
7 Clip Connect Hygiene 20	11/m <sup>2</sup>	7/m <sup>2</sup>
8 Suspente réglable Connect C4, installée tous les 1200 mm (distance maxi du mur 600 mm)	0,7/m <sup>2</sup>	0,7/m <sup>2</sup>
9 Équerre de fixation C4	0,7/m <sup>2</sup>	0,7/m <sup>2</sup>
10 Vis d'ancrage Connect C4	0,7/m <sup>2</sup>	0,7/m <sup>2</sup>
11 Vis de montage Connect C4	3,4/Coulisse de rive C4 mètre linéaire	
↳ Hauteur minimale de construction hors tout : 150 mm	-	-
↳ Hauteur minimale de démontabilité : 150 mm	-	-

## Hygiene™ Black DS **NOUVEAU**

Plafond suspendu avec une ossature cachée qui offre des bords peints et une surface noire, élégante et lavable. Idéal pour les environnements humides.

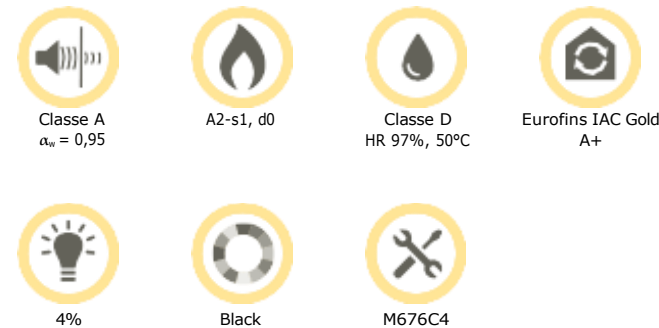

DIMENSIONS (EN MM) ET CONDITIONNEMENT

ÉPAISSEUR	LARGEUR	LONGUEUR	NOMBRE DE PIÈCES / COLIS	SURFACE EN M <sup>2</sup> / COLIS	COLIS / PALETTE	CLASSE DE SERVICE
20	600	600	20	7,20	20	C
20	600	1200	10	7,20	22	C

### SCHÉMA DE MONTAGE M676C4

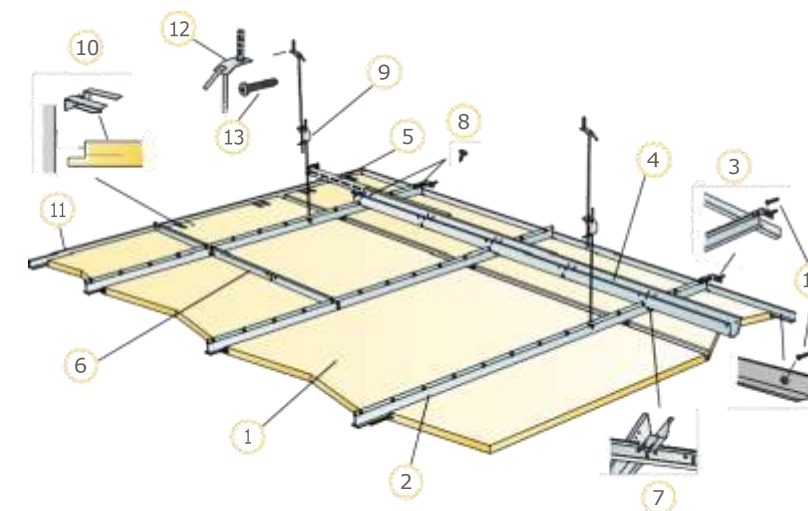

QUANTITÉS SPÉCIFIQUES (HORS CHUTES)	TAILLE 600X600 MM	TAILLE 600X1200 MM
1 Hygiene Black Ds	2,8/m <sup>2</sup>	1,4/m <sup>2</sup>
2 Porteur Connect T24 C4, entraxe 600 mm	1,7m/m <sup>2</sup>	1,7m/m <sup>2</sup>
3 Équerre de fixation murale pour porteur Connect C4	1/rangée de porteur suspendu	
4 Écarteur Ds Connect C4, installé tous les 1500 mm (Distance max. du mur 300 mm)	0,7m/m <sup>2</sup>	0,7m/m <sup>2</sup>
5 Équerre de fixation Connect C4 pour écarteur Connect, L=700 mm	1 pour chaque rangée d'écarteur	
6 Entretoise Connect T24 C4, L=600 mm	2/rangée de porteur	
7 Clé Connect C4, une à chaque jonction entre Porteur Connect et Écarteur Connect	1,4/m <sup>2</sup>	1,4/m <sup>2</sup>
8 Vis C4 pour fixation murale	-	-
9 Suspente réglable C4 installée tous les 1200 mm (Distance max. du mur 600 mm)	0,7/m <sup>2</sup>	0,7/m <sup>2</sup>
10 Clip de support Connect Dg20 C4	1pc/300-400 mm sur chaque dalle de rive avec seulement un bord supporté	
11 Cornière de rive Connect 15/22 C4, fixée tous les 300 mm	Cf. calepinage	
12 Équerre de fixation C4	0,7/m <sup>2</sup>	0,7/m <sup>2</sup>
13 Vis d'ancrage Connect C4	0,7/m <sup>2</sup>	0,7/m <sup>2</sup>
14 Vis de montage Connect C4	3,4/Coulisse de rive C4 mètre linéaire	
↳ Hauteur minimale de construction hors tout : 385 mm	-	-
↳ Hauteur minimale de démontabilité : 30 mm	-	-

## Hygiene Advance™ A

Plafond acoustique suspendu, avec un revêtement lisse haute technicité, désinfectable quotidiennement ; système compatible pour les zones en surpression.

- Classe B/A  
20 mm  $\alpha_w = 0,85$   
40 mm  $\alpha_w = 0,90$
- A2-s1, d0
- Classe C  
HR 95%, 30°C
- Eurofins IAC Gold A+
- 73%
- White 141
- Dépoussiérage et nettoyage à l'aspirateur et/ou chiffon humide
- Vapeur - Basse pression - Haute pression - Résiste aux vapeurs de peroxyde d'hydrogène
- Résiste aux produits chimiques de désinfection (ISO 11998) - Résiste aux produits chimiques (ISO 2812-1)
- ISO 3 (ISO 14644-1) CP (0,5) 1 (NFS 90-351) M1 (90-351)
- M246C4  
M252C3



DIMENSIONS (EN MM) ET CONDITIONNEMENT

ÉPAISSEUR	LARGEUR	LONGUEUR	NOMBRE DE PIÈCES / COLIS	SURFACE EN M <sup>2</sup> / COLIS	COLIS / PALETTE	CLASSE DE SERVICE
20	600	600	28	10,08	14	A
20	600	1200	14	10,08	16	B
40	600	600	14	5,04	-	B
40	600	1200	7	5,04	-	B

Montage : nous consulter.

## Hygiene Performance™ A

Plafond acoustique bord droit, désinfectable et résistant au développement de moisissures et bactéries.

- Classe A  
20 mm  $\alpha_w = 0,95$   
40 mm  $\alpha_w = 1$
- A2-s1, d0
- Classe D  
HR 97%, 50°C
- Eurofins IAC Gold A+
- 84%
- White 500
- Dépoussiérage et nettoyage à l'aspirateur et/ou chiffon humide
- Résiste aux vapeurs de peroxyde d'hydrogène
- Résiste aux produits chimiques de désinfection (ISO 11998) et lavage au jet haute pression
- ISO 4 (ISO 14644-1) CP (0,5) 5 (NFS 90-351) M1 (NFS 90-351)
- M395C3  
M266C4



DIMENSIONS (EN MM) ET CONDITIONNEMENT

ÉPAISSEUR	LARGEUR	LONGUEUR	NOMBRE DE PIÈCES / COLIS	SURFACE EN M <sup>2</sup> / COLIS	COLIS / PALETTE	CLASSE DE SERVICE
20	600	600	28	10,08	16	A
20	600	1200	14	10,08	16	A
40	600	600	20	7,20	10	A
40	600	1200	10	7,20	10	A

Montage : nous consulter.

## Hygiene Performance™ Ds

Plafond acoustique suspendu avec une ossature cachée, compatible avec les ambiances de forte humidité relative et de corrosion.

- Classe A  
 $\alpha_w = 0,95$
- A2-s1, d0
- Classe C  
HR 95%, 30°C
- Eurofins IAC Gold A+
- 84%
- White 500
- Dépoussiérage et nettoyage à l'aspirateur et/ou chiffon humide
- Vapeur - Résiste aux vapeurs de peroxyde d'hydrogène
- Résiste aux produits chimiques de désinfection (ISO 11998)
- ISO 4 (ISO 14644-1) CP (0,5) 5 (NFS 90-351) M1 (NFS 90-351)
- M616C4



DIMENSIONS (EN MM) ET CONDITIONNEMENT

ÉPAISSEUR	LARGEUR	LONGUEUR	NOMBRE DE PIÈCES / COLIS	SURFACE EN M <sup>2</sup> / COLIS	CLASSE DE SERVICE
20	600	600	20	7,20	B
20	600	1200	10	7,20	B

### SCHÉMA DE MONTAGE M616C4

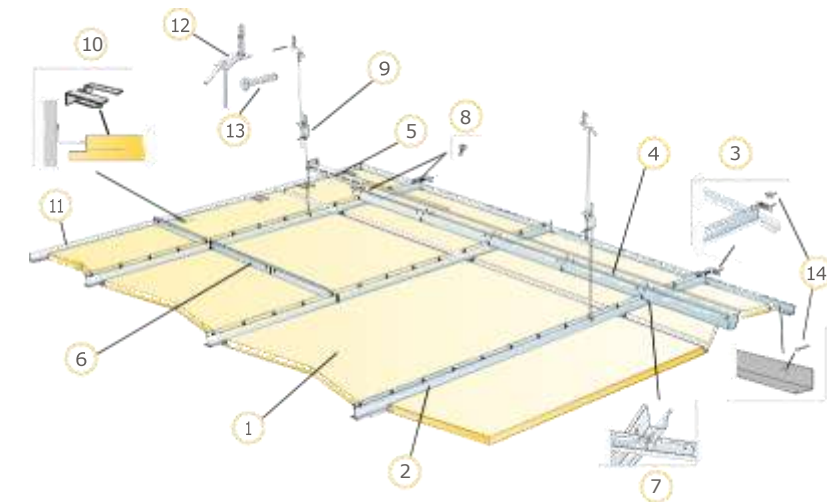

	QUANTITÉS SPÉCIFIQUES (HORS CHUTES)	TAILLE 600X600 MM	TAILLE 600X1200 MM
1	Hygiene Performance Ds	2,8/m <sup>2</sup>	1,4/m <sup>2</sup>
2	Porteur Connect T24 C4, entraxe 600 mm	1,7m/m <sup>2</sup>	1,7m/m <sup>2</sup>
3	Équerre de fixation murale pour porteur Connect C4	1/Rangée de Profils Porteurs suspendus	
4	Écarteur Ds Connect C4, installé tous les 1500 mm (distance max. du mur 300 mm)	0,7m/m <sup>2</sup>	0,7m/m <sup>2</sup>
5	Équerre de fixation Connect C4 pour écarteur Connect, L=700 mm	1 pour chaque rangée d'écarteur	
6	Entretoise Connect T24 C4, L=600 mm	2/Rangée de Profils Porteurs	
7	Clé Connect C4, une à chaque jonction entre Porteur Connect et Écarteur Connect	1,4/m <sup>2</sup>	1,4/m <sup>2</sup>
8	Vis C4 pour fixation murale	-	-
9	Suspente réglable C4 installée tous les 1200 mm (distance max. du mur 600 mm)	0,7 /m <sup>2</sup>	0,7 /m <sup>2</sup>
10	Clip de support Connect Dg20 C4	1 pc/300-400 mm sur chaque dalle de rive avec seulement un bord supporté	
11	Cornière de rive Connect 15/22 C4, fixée tous les 300 mm	Cf. calepinage	-
12	Équerre de fixation C4	0,7 /m <sup>2</sup>	0,7 /m <sup>2</sup>
13	Vis d'ancrage Connect C4	0,7 /m <sup>2</sup>	0,7 /m <sup>2</sup>
14	Vis de montage Connect C4	3,4/Coulisse de rive C4 mètre linéaire	
	Hauteur minimale de construction hors tout : 385 mm	-	-
	Hauteur minimale de démontabilité : 30 mm	-	-

## Hygiene Performance™ Foodtec A

Plafond acoustique suspendu bord droit, pour les zones humides (cuisine, industrie...), dont le revêtement est résistant à l'eau sur toutes les faces.

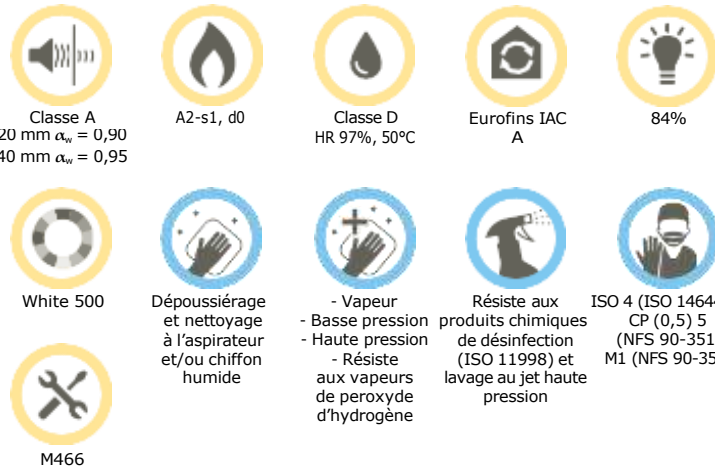

ecophon  
SAINT-GOBAIN

DIMENSIONS (EN MM) ET CONDITIONNEMENT

ÉPAISSEUR	LARGEUR	LONGUEUR	NOMBRE DE PIÈCES / COLIS	SURFACE EN M² / COLIS	COLIS / PALETTE	CLASSE DE SERVICE
20	600	600	20	7,20	20	A
20	600	1200	10	7,20	-	B
40	600	600	10	3,60	-	B
40	600	1200	6	4,32	-	B

Montage : nous consulter.

## Hygiene Protec™ A

Plafond acoustique bord droit, dont le revêtement est anti-adhérence de particules et désinfectable sur toutes les faces de la dalle.

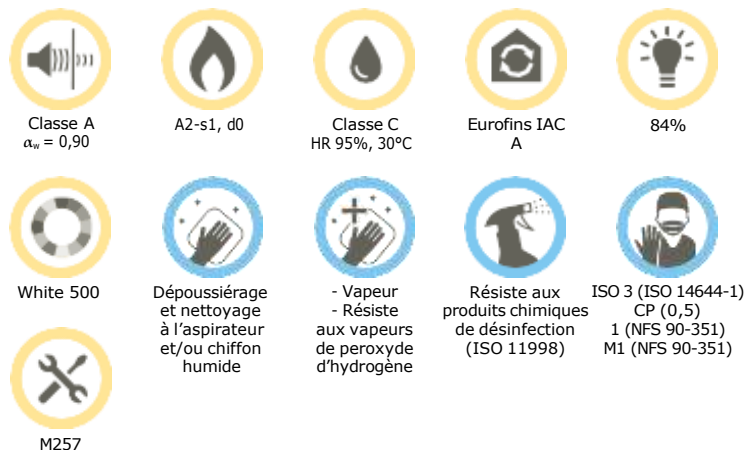

ecophon  
SAINT-GOBAIN

DIMENSIONS (EN MM) ET CONDITIONNEMENT

ÉPAISSEUR	LARGEUR	LONGUEUR	NOMBRE DE PIÈCES / COLIS	SURFACE EN M² / COLIS	COLIS / PALETTE	CLASSE DE SERVICE
20	600	600	20	7,20	20	A
20	600	1200	10	7,20	20	B

Montage : nous consulter.

## Hygiene Protec™ Ds

Plafond acoustique ossatures cachées, dont le revêtement est anti-adhérence de particules et désinfectable sur toutes les faces de la dalle.

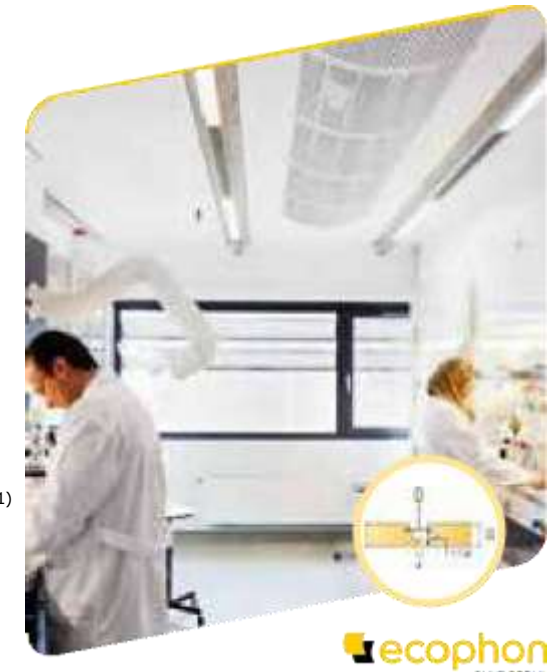
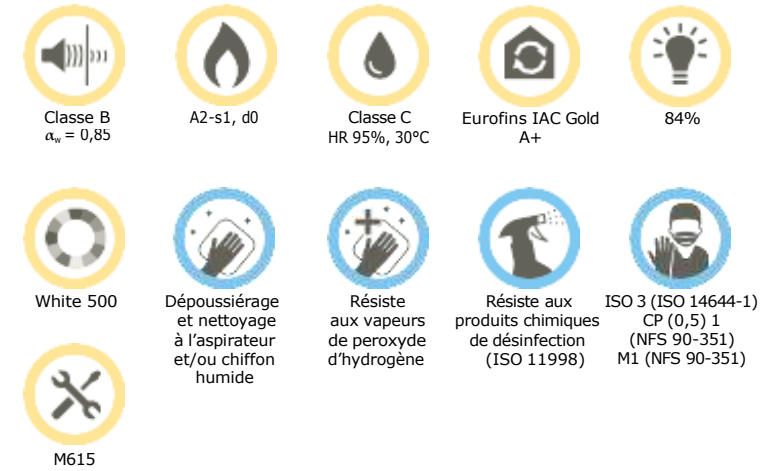

ecophon  
SAINT-GOBAIN

DIMENSIONS (EN MM) ET CONDITIONNEMENT

ÉPAISSEUR	LARGEUR	LONGUEUR	NOMBRE DE PIÈCES / COLIS	SURFACE EN M² / COLIS	CLASSE DE SERVICE
20	600	600	20	7,20	B
20	600	1200	10	7,20	B

### SCHÉMA DE MONTAGE M615

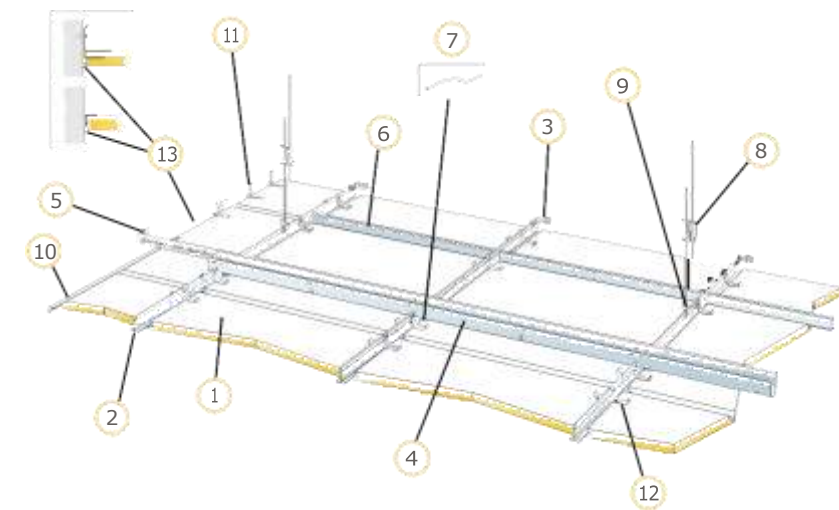

	QUANTITÉS SPÉCIFIQUES (HORS CHUTES)	
	TAILLE 600X600 MM	TAILLE 600X1200 MM
1 Hygiene Protec Ds	2,8/m²	1,4/m²
2 Porteur Connect T24; installé avec entraxe 600 mm	1,7m/m²	1,7m/m²
3 Équerre de fixation murale Connect pour profils T	1/Rangée de Profils Porteurs suspendus	
4 Écarteurs DS Connect, installé tous les 1500 mm (distance max. du mur 300 mm)	0,7m/m²	0,7m/m²
5 Équerre de fixation Connect, L=700 mm, pour fixer l'écarteur au mur	1 pour chaque rangée d'écarteur	
6 Entretoise Connect T24, L=600 mm	2/Rangée de Profils Porteurs	
7 Clé Connect, une à chaque jonction entre porteur et écarteur	1,4/m²	1,4/m²
8 Suspente réglable installée tous les 1200 mm (distance max. du mur 600 mm)	0,7/m²	0,7/m²
9 Clip de suspension Connect (ne pas utiliser en piscine)	0,7/m²	0,7/m²
10 Opt. Cornière de rive Connect Frieze, fixée tous les 300 mm	Cf. calepinage	
11 Équerre Friere Connect, installée tous les 500 mm. Hauteur minimum au dessus des panneaux 150 mm	2 équerres / dalle coupée	3 équerres / dalle coupée
12 Clip de maintien Connect Ds	2/dalle, à 50-100 mm des angles	3/dalle, à 50-100 mm des angles
13 Joint siliconé non fourni	Cf. calepinage	
↳ Hauteur minimale de construction hors tout : 170 mm	-	-
↳ Hauteur minimale de démontabilité : 30 mm	-	-

## Hygiène Protec™ Air A

Plafond acoustique bord droit, dont le revêtement est anti-adhérence de particules et désinfectable ; système compatible pour les zones en surpression.



Classe B/A  
20 mm  $\alpha_w = 0,80$   
40 mm  $\alpha_w = 0,90$



A2-s1, d0



Classe C  
HR 95%, 30°C



Eurofins IAC  
A



84%



White 500



Dépoussiérage  
et nettoyage  
à l'aspirateur  
et/ou chiffon  
humide



Résiste  
aux vapeurs  
de peroxyde  
d'hydrogène



Résiste aux  
produits chimiques  
de désinfection  
(ISO 11998)



ISO 3 (ISO 14644-1)  
CP (0,5) 1  
(NFS 90-351)  
M1 (NFS 90-351)



M469



ecophon  
SAINT-GOBAIN

### DIMENSIONS (EN MM) ET CONDITIONNEMENT

ÉPAISSEUR	LARGEUR	LONGUEUR	NOMBRE DE PIÈCES / COLIS	SURFACE EN M <sup>2</sup> / COLIS	CLASSE DE SERVICE
20	600	600	20	7,20	B
20	600	1200	10	7,20	B
40	600	600	10	3,60	B
40	600	1200	6	4,32	C

### SCHEMA DE MONTAGE M469

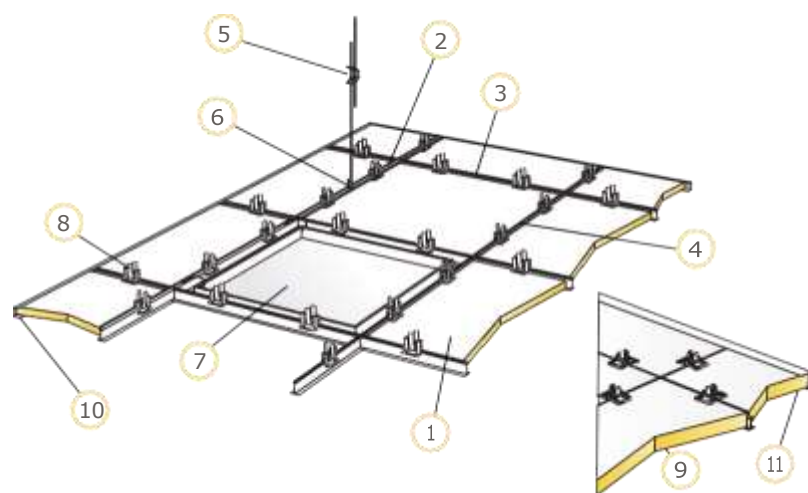

QUANTITÉS SPÉCIFIQUES (HORS CHUTES)		TAILLE 600X600 MM	TAILLE 600X1200 MM
1	Hygiène Protec Air A	2,8/m <sup>2</sup>	2,8/m <sup>2</sup>
2	Connect Porteur T24, installé tous les 1200 mm (distance maximum du mur 300 mm)	0,9m/m <sup>1</sup>	0,9m/m <sup>1</sup>
3	Entretoise Connect T24, L=1200 mm, installée tous les 600 mm	1,7/m <sup>2</sup>	1,7/m <sup>2</sup>
4	Entretoise Connect, L=600 mm	0,9m/m2	0,9m/m2
5	Suspente réglable installée tous les 1200 mm (distance max. du mur 600 mm)	0,7/m <sup>2</sup>	0,7/m <sup>2</sup>
6	Clip de suspension Connect (ne pas utiliser en piscine)	0,7/m <sup>2</sup>	0,7/m <sup>2</sup>
7	Trappe de visite Connect C3	Cf. calepinage	
8	Clip Connect Hygiène 20	11/m <sup>2</sup>	11/m <sup>2</sup>
9	Clip Hygiène 40 Connect	11/m <sup>2</sup>	11/m <sup>2</sup>
10	Couliasse de rive connect vissée tous les 300 mm (pour épaisseur 20 mm)	Cf. calepinage	
11	Couliasse de rive connect vissée tous les 300 mm (pour épaisseur 40 mm)	Cf. calepinage	
Connect Edge Sealant		Cf. calepinage	
Hauteur minimale de construction hors tout : 150 mm		-	-
Hauteur minimale de démontabilité pour ép. 20 mm : 150 mm		-	-
Hauteur minimale de démontabilité pour ép. 40 mm : 170 mm		-	-

## BOIS NATUREL



Produit : Saga™ B

## Saga™ A NOUVEAU

S'installe sur ossatures apparentes avec dalles démontables ou vissé au plafond. Des panneaux en laine minérale sont ajoutés pour assurer une absorption acoustique optimale. Idéal pour un intérieur chaleureux et naturel.



$\alpha_w =$  jusqu'à A  
avec laine de  
roche de 40 mm



B-s1,d0  
A2-s1,d0



Classe C  
HR 95%, 30°C



Avec la surface  
Elegant\*



Eurofins IAC Gold  
A+



Nuancier Saga



M579 / M685



ecophon  
SAINT-GOBAIN

### DIMENSIONS (EN MM) ET CONDITIONNEMENT

ÉPAISSEUR	LARGEUR	LONGUEUR	SURFACE DE FINITION	NOMBRE DE PIÈCES / COLIS	SURFACE EN M <sup>2</sup> / COLIS	CLASSE DE SERVICE
Système Connect T24 HD						
25-35	600	600	1,0 - 1,5 - 2,5 mm	80	28,80	C
25-35	600	1200	1,0 - 1,5 - 2,5 mm	40	28,80	C
Fixation directe						
25-35-50	600	600	1,0 - 1,5 - 2,5 mm	80	28,80	C
25-35-50	600	1200	1,0 - 1,5 - 2,5 mm	40	28,80	C
25-35-50	600	2400	1,0 - 1,5 - 2,5 mm	40	57,60	C

\*Varie selon le type d'installation - consulter le bureau d'études techniques.

**Saga™ A** NOUVEAU

SCHÉMA DE MONTAGE  
M579

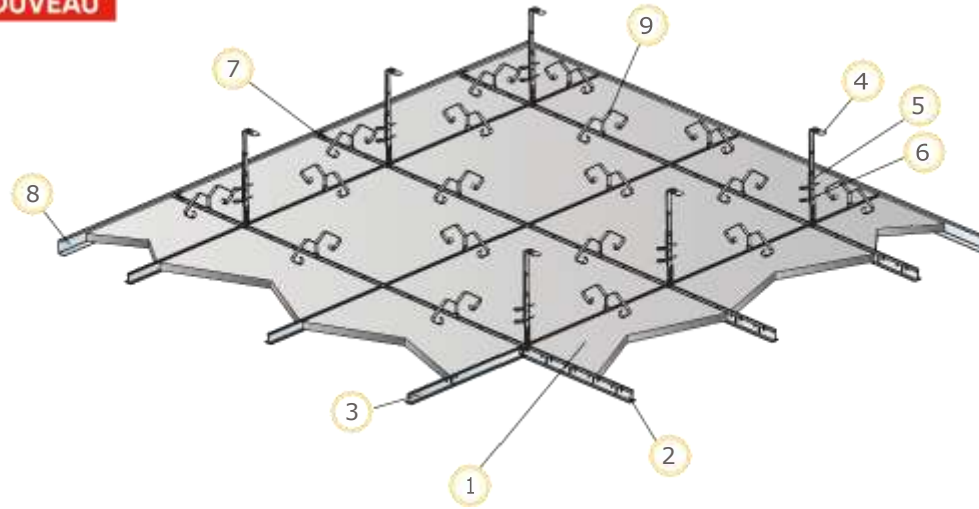

QUANTITÉS SPÉCIFIQUES (HORS CHUTES)		TAILLE 600X600 MM	TAILLE 600X1200 MM
1	Saga A	2,8/m <sup>2</sup>	1,4/m <sup>2</sup>
2	Profil porteur T24 HD Connect, installé tous les 600 mm (max. distance du mur 600 mm)	1,7m/m <sup>2</sup>	1,7m/m <sup>2</sup>
3	Entretoise Connect T24, L=600 mm	1,7m/m <sup>2</sup>	0,9m/m <sup>2</sup>
4	Connect Nonius Suspente partie haute, installée tous les 1200 mm	1,4/m <sup>2</sup>	1,4/m <sup>2</sup>
5	Connect Nonius Suspente partie basse, installée tous les 1200 mm	1,4/m <sup>2</sup>	1,4/m <sup>2</sup>
6	Clavette Connect (2/suspente)	2,8/m <sup>2</sup>	2,8/m <sup>2</sup>
7	Équerre de fixation murale Connect pour profils porteurs	2/rangée de porteur suspendu	
8	Cornière de rive Connect (fixée tous les 300 mm)	Cf. calepinage	
9	Euroclip	5,6/m <sup>2</sup>	4,2/m <sup>2</sup>
	↳ Hauteur minimale de construction hors tout : 230 mm	-	-
	↳ Hauteur minimale de démontabilité : 170 mm	-	-

SCHÉMA DE MONTAGE  
M685

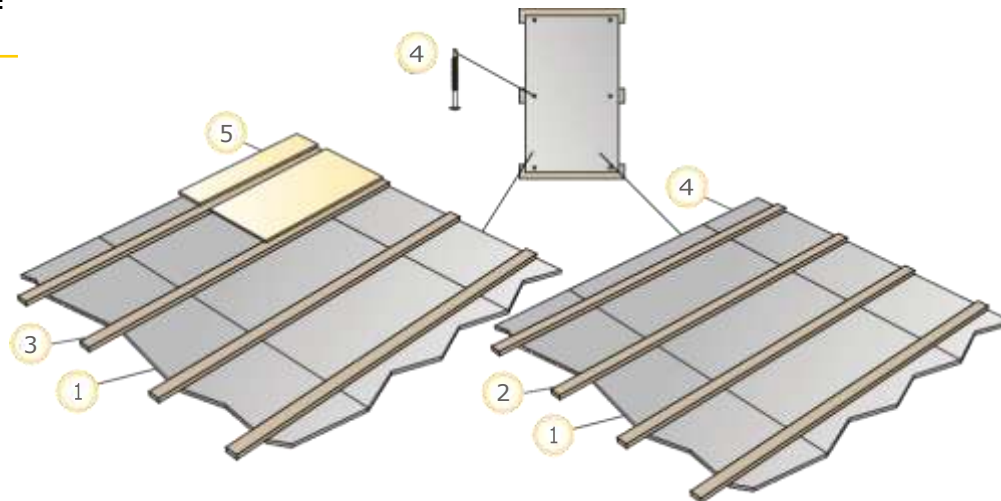

QUANTITÉS SPÉCIFIQUES (HORS CHUTES)		TAILLE 600X600 MM	TAILLE 600X1200 MM	TAILLE 600X2400 MM
1	Saga A (uniquement la gamme Elegant pour la résistance aux chocs)	2,8/m <sup>2</sup>	1,4/m <sup>2</sup>	0,7/m <sup>2</sup>
2	Vis de fixation Connect Saga	4 pcs/panneau	6 pcs/panneau	10 pcs/panneau
3	Tasseau bois 28x70, tous les 600 mm	1,7/m <sup>2</sup>	1,7/m <sup>2</sup>	1,7/m <sup>2</sup>
4	Alt Tasseau bois 45x70, tous les 600 mm, pour Saga Acoustic	1,7/m <sup>2</sup>	1,7/m <sup>2</sup>	1,7/m <sup>2</sup>
5	TECH Slab MT 3.1	Cf. calepinage		
	↳ Hauteur minimale de construction hors tout Δ1 50 mm / Δ2 70 mm. Le système n'est pas démontable.	-	-	-

Pour une installation en extérieur sous couvert - consulter le bureau d'études techniques.

**Saga™ B** NOUVEAU

Solution vissée bord à bord directement sur le support, créant ainsi un plafond d'apparence lisse.

Les chants sont biseautés et forment une rainure discrète entre les panneaux.



α<sub>w</sub> = jusqu'à A avec laine de roche de 40 mm



B-s1,d0  
A2-s1,d0



Classe C  
HR 95%, 30°C



Avec la surface  
Elegant\*



Eurofins IAC Gold  
A+



Nuancier Saga



M578



DIMENSIONS (EN MM) ET CONDITIONNEMENT

ÉPAISSEUR	LARGEUR	LONGUEUR	SURFACE DE FINITION	NOMBRE DE PIÈCES / COLIS	SURFACE EN M <sup>2</sup> / COLIS	CLASSE DE SERVICE
25-35-50	600	600	1,0 - 1,5 - 2,5 mm	80	28,80	C
25-35-50	600	1200	1,0 - 1,5 - 2,5 mm	40	28,80	C
25-35-50	600	2400	1,0 - 1,5 - 2,5 mm	40	57,60	C

\*Varie selon le type d'installation - consulter le bureau d'études techniques.

SCHÉMA DE MONTAGE  
M578

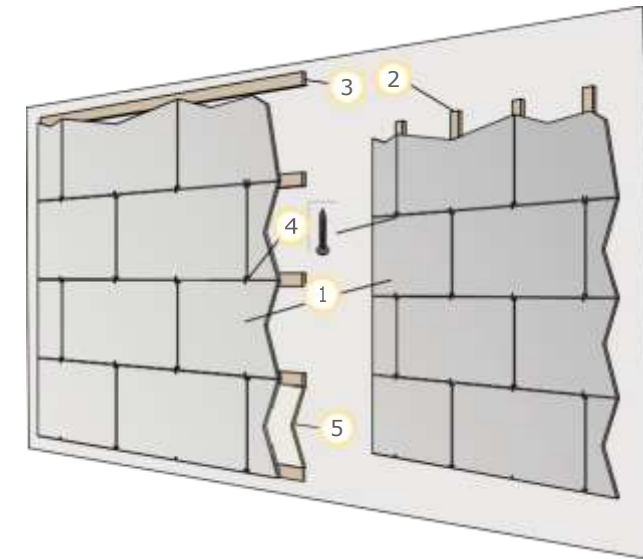

QUANTITÉS SPÉCIFIQUES (HORS CHUTES)		TAILLE 600X600 MM	TAILLE 600X1200 MM	TAILLE 600X2400 MM
1	Saga B	2,8/m <sup>2</sup>	1,4/m <sup>2</sup>	-
2	Tasseau bois 28x70, tous les 600 mm	1,7/m <sup>2</sup>	1,7/m <sup>2</sup>	1,7/m <sup>2</sup>
3	Alt Tasseau bois 45x70, tous les 600 mm, pour Saga Acoustic	1,7/m <sup>2</sup>	1,7/m <sup>2</sup>	1,7/m <sup>2</sup>
4	Vis de fixation Connect Saga	4pcs/panneau	6pcs/panneau	10pcs/panneau
5	TECH Slab MT 3.1	Cf. calepinage		
	↳ Hauteur minimale de construction hors tout Δ1 50 mm / Δ2 70 mm. Le système n'est pas démontable.	-	-	-

**Saga™ D** NOUVEAU

Solution vissée bord à bord directement sur le support, créant ainsi un plafond d'apparence lisse. Les chants sont biseautés et forment une rainure discrète entre les panneaux.



$\alpha_w$  = jusqu'à A avec laine de roche de 40 mm



B-s1,d0  
A2-s1,d0



Classe C  
HR 95%, 30°C



Eurofins IAC Gold  
A+



Nuancier Saga



M684



## DIMENSIONS (EN MM) ET CONDITIONNEMENT

ÉPAISSEUR	LARGEUR	LONGUEUR	SURFACE DE FINITION	NOMBRE DE PIÈCES / COLIS	SURFACE EN M <sup>2</sup> / COLIS	CLASSE DE SERVICE
35	600	600	1,0 - 1,5 - 2,5 mm	60	21,60	C
35	600	1200	1,0 - 1,5 - 2,5 mm	30	21,60	C

**Saga™ E** NOUVEAU

Plafond qui combine un design intemporel en fibre de bois avec des systèmes complets pour une absorption acoustique optimale en utilisant le TECH Slab. La surface visible en fibre de bois donnant une esthétique naturelle.



$\alpha_w$  = jusqu'à A avec laine de roche de 40 mm



B-s1,d0  
A2-s1,d0



Classe C  
HR 95%, 30°C



Eurofins IAC Gold  
A+



Nuancier Saga



M683 / M701  
M701C4



## DIMENSIONS (EN MM) ET CONDITIONNEMENT

ÉPAISSEUR	LARGEUR	LONGUEUR	SURFACE DE FINITION	NOMBRE DE PIÈCES / COLIS	SURFACE EN M <sup>2</sup> / COLIS	CLASSE DE SERVICE
25-35	600	600	1,0 - 1,5 - 2,5 mm	80	28,80	C
25-35	600	1200	1,0 - 1,5 - 2,5 mm	40	28,80	C



## Focus™ DS

Solution idéale lorsqu'un plafond acoustique modulaire avec un design de bord discret est recherché. Il présente une ossature dissimulée et des bords biseautés avec une rainure étroite entre chaque dalle.

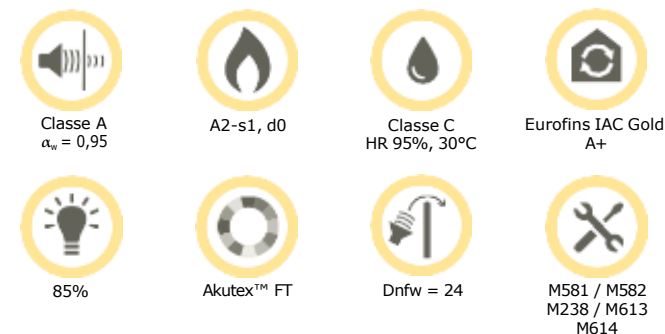

ecophon  
SAINT OGBAN

### DIMENSIONS (EN MM) ET CONDITIONNEMENT

ÉPAISSEUR	LARGEUR	LONGUEUR	NOMBRE DE PIÈCES / COLIS	SURFACE EN M² / COLIS	COLIS / PALETTE	CLASSE DE SERVICE
20	600	600	20	7,20	20	A
20	600	1200	10	7,20	22	A
20	600	1600	6	5,76	-	B
20	600	1800	6	6,48	-	B
20	600	2000	6	7,20	-	B
20	600	2400	6	8,64	-	B
20	1200	1200	6	8,64	14	B

### SCHÉMA DE MONTAGE M581

Se référer aux pages 65 à 67 pour consulter les schémas de montage suivants :

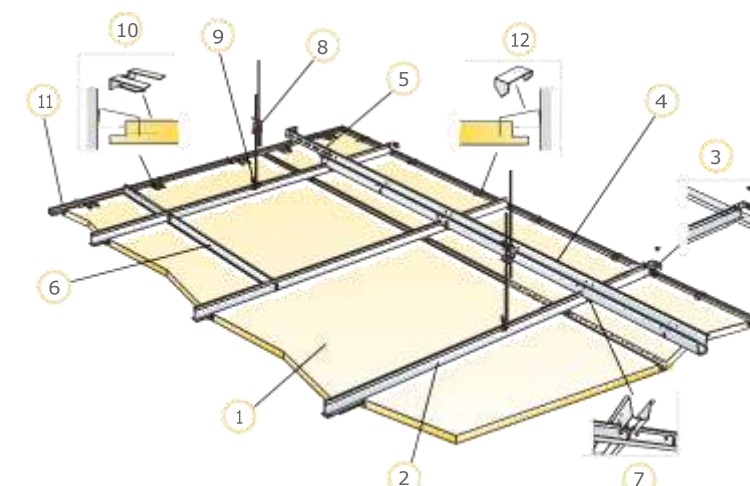

	QUANTITÉS SPÉCIFIQUES (HORS CHUTES)			
	TAILLE 600X1600 MM	TAILLE 600X1800 MM	TAILLE 600X2000 MM	TAILLE 600X2400 MM
1 Focus Ds	1,05/m²	0,95/m²	0,85/m²	0,7/m²
2 Porteur Connect T24 Pl, installé avec entaxe 600 mm	1,7m/m²	1,7m/m²	1,7m/m²	1,7m/m²
3 Équerre de fixation murale Connect pour profils T	1/Rangée de Profils Porteurs suspendus			
4 Connect écarteur, installé à entraxe 1500 mm (distance max. du mur 300 mm)	0,7m/m²	0,7m/m²	0,7m/m²	0,7m/m²
5 Équerre de fixation Connect, L=700 mm, pour fixer l'écarteur au mur	1 pour chaque rangée d'écarteur			
6 Entretoise Connect T24, L=600 mm	2/Rangée de Profils Porteurs			
7 Clé Connect, une à chaque jonction entre porteur et écarteur	1,4/m²	1,4/m²	1,4/m²	1,4/m²
8 Suspente réglable installée tous les 1200 mm (distance max. du mur 600 mm)	0,7/m²	0,7/m²	0,7/m²	0,7/m²
9 Clip de suspension Connect (ne pas utiliser en piscine)	0,7/m²	0,7/m²	0,7/m²	0,7/m²
10 Clip de support Connect Dg20 pour panneau de rive	1pc/300-400 mm sur chaque dalle de rive avec seulement un bord supporté			
11 Cornière de rive Connect 15/22, fixée tous les 300 mm	Cf. calepinage			
12 Clip de support Connect pour panneau de rive	1/300-400 mm pour chaque dalle coupée			
↳ Encombrement minimum du système: 120 mm	-	-	-	-
↳ Hauteur minimale de démontabilité: 30 mm	-	-	-	-
↳ Pour l'intégration de luminaires dans les panneaux, utiliser Profils de renfort Connect	-	-	-	-

## Focus™ A

Plafond acoustique avec bords A enduits qui est disponible en plusieurs coloris et permet de traiter les basses fréquences, facilement démontable.



ecophon  
SAINT OGBAN

### DIMENSIONS (EN MM) ET CONDITIONNEMENT

ÉPAISSEUR	LARGEUR	LONGUEUR	NOMBRE DE PIÈCES / COLIS	SURFACE EN M² / COLIS	COLIS / PALETTE	CLASSE DE SERVICE
20	600	600	28	10,08	16	A
20	600	1200	14	10,08	16	A
20	600	1600	12	11,52	-	B
20	600	1800	12	12,96	-	B
20	600	2000	12	14,40	-	B
20	600	2400	12	17,28	-	B
20	1200	1200	8	11,52	14	C

Montage : nous consulter.

## Focus™ DG

Plafond acoustique suspendu donnant un aspect flottant design à ses dalles tout en étant adapté au plénum faible.

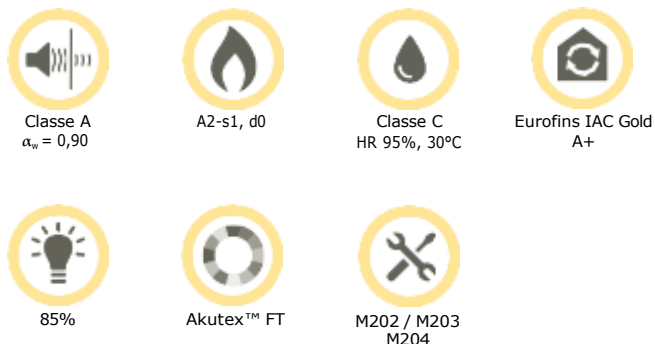

DIMENSIONS (EN MM) ET CONDITIONNEMENT

ÉPAISSEUR	LARGEUR	LONGUEUR	NOMBRE DE PIÈCES / COLIS	SURFACE EN M <sup>2</sup> / COLIS	COLIS / PALETTE	CLASSE DE SERVICE
20	600	600	20	7,20	20	A
20	600	1200	10	7,20	22	A
20	600	1600	6	5,76	-	B
20	600	1800	6	6,48	-	B
20	600	2000	6	7,20	-	B
25	1200	1200	6	8,64	14	B

Montage : nous consulter.

### SCHÉMA DE MONTAGE M202

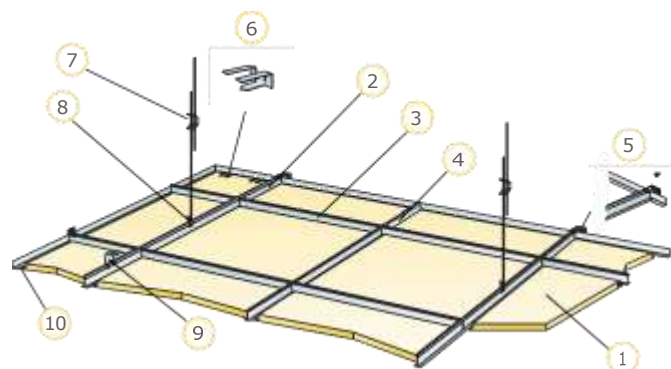

QUANTITÉS SPÉCIFIQUES (HORS CHUTES)		TAILLE 600X600 MM	TAILLE 600X1200 MM
1	Focus Dg	2,8/m <sup>2</sup>	1,4/m <sup>2</sup>
2	Profil porteur HD T24 Connect, installé tous les 1200 mm (max. distance du mur 600 mm, jusqu'à 1200 mm si pas de charge entre le porteur et le mur)	0,9/m <sup>2</sup>	0,9/m <sup>2</sup>
3	Entretoise Connect T24, L=1200 mm, installée tous les 600 mm	1,7/m <sup>2</sup>	1,7/m <sup>2</sup>
4	Entretoise Connect, L= 600 mm	0,9/m <sup>2</sup>	-
5	Équerre de fixation murale Connect pour profils T	1/rangée de porteur suspendu	
6	Clip Support Connect Dg20	1/300-400 mm pour chaque dalle	
7	Suspente réglable installée tous les 1200 mm (Distance max. du mur 600 mm)	0,7/m <sup>2</sup>	0,7/m <sup>2</sup>
8	Clip de suspension Connect (ne pas utiliser en piscine)	0,7/m <sup>2</sup>	0,7/m <sup>2</sup>
9	Pour fixation directe : Équerre de fixation directe Connect, installée tous les 1200 mm	0,7/m <sup>2</sup>	0,7/m <sup>2</sup>
10	Cornière de rive Connect (fixée tous les 300 mm)	Cf. calepinage	
	Hauteur minimale de construction hors tout : 115 mm avec suspentes réglables, 65 mm avec fixations directes	-	-
	Hauteur minimale de démontabilité : 30 mm	-	-
	Pour l'intégration de luminaires dans les panneaux, utiliser Profils de renfort Connect	Cf. calepinage	

## Focus™ D/A

Plafond acoustique suspendu robuste comportant un bord D et A particulièrement adapté aux couloirs qui donne une apparence lisse.

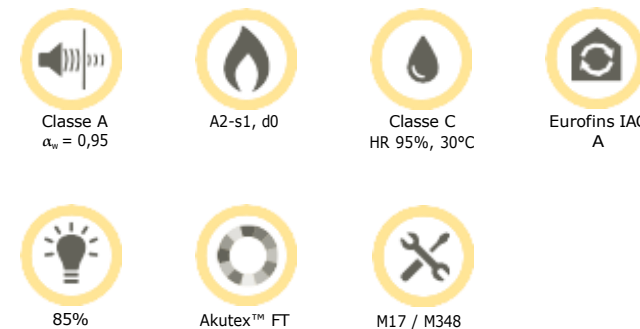

DIMENSIONS (EN MM) ET CONDITIONNEMENT

ÉPAISSEUR	LARGEUR	LONGUEUR	NOMBRE DE PIÈCES / COLIS	SURFACE EN M <sup>2</sup> / COLIS	CLASSE DE SERVICE
20	600	1720	6	6,19	B
20	600	2000	6	7,20	B
20	600	2400	6	8,64	B

### SCHÉMA DE MONTAGE M17

Se référer à la page 67 pour consulter le schéma de montage suivant :

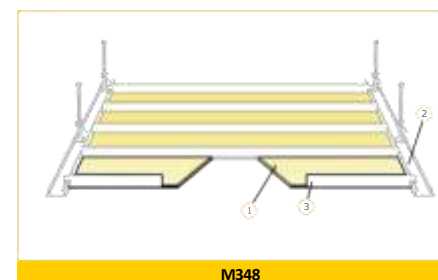

M348

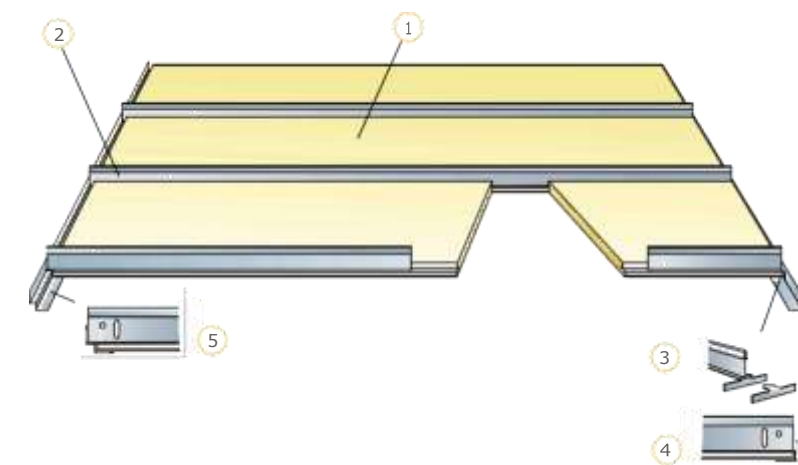

QUANTITÉS SPÉCIFIQUES (HORS CHUTES)	TAILLE 600X1720 MM	TAILLE 600X2000 MM	TAILLE 600X2400 MM	
1	Focus D/A pour corridors	0,97/m <sup>2</sup>	0,85/m <sup>2</sup>	0,7/m <sup>2</sup>
2	Profil corridor T24 Connect, installé tous les 600 mm	0,95/m <sup>2</sup>	0,85/m <sup>2</sup>	0,7/m <sup>2</sup>
3	Renfort Connect	1,95/m <sup>2</sup>	1,7/m <sup>2</sup>	1,4/m <sup>2</sup>
4	Cornières de rive Connect (fixation tous les 200 mm)	Cf. calepinage		
5	Cornière de rive à joint creux Connect (fixée tous les 200 mm)	Cf. calepinage		
	Hauteur minimale de construction hors tout : 50 mm	-	-	-
	Hauteur minimale de démontabilité : 75 mm	-	-	-

## Focus™ E

Plafond acoustique suspendu à bords feuillurés créant un effet d'ombre tout en cachant partiellement les dalles et facilement démontable.



DIMENSIONS (EN MM) ET CONDITIONNEMENT

ÉPAISSEUR	LARGEUR	LONGUEUR	NOMBRE DE PIÈCES / COLIS	SURFACE EN M² / COLIS	COLIS / PALETTE	CLASSE DE SERVICE
20	600	600	20	7,20	20	A
20	600	1200	10	7,20	22	B
20	600	1600	6	5,76	-	B
20	600	1800	6	6,48	-	B
20	600	2000	6	7,20	-	B
20	600	2400	6	8,64	-	B
20	1200	1200	6	8,64	19	B

Montage : nous consulter.

## Focus™ Ez

Plafond acoustique suspendu ayant une grille visible semi-encastrée avec un design de bords diagonaux et peints.

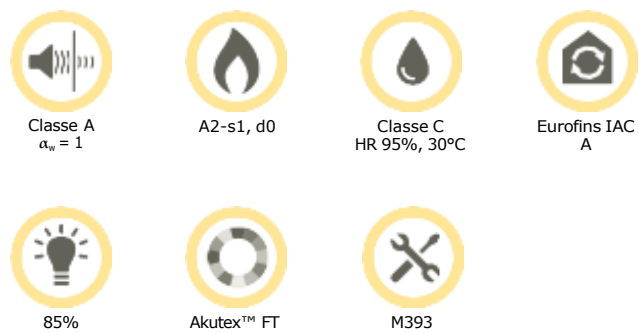

DIMENSIONS (EN MM) ET CONDITIONNEMENT

ÉPAISSEUR	LARGEUR	LONGUEUR	NOMBRE DE PIÈCES / COLIS	SURFACE EN M² / COLIS	CLASSE DE SERVICE
40	600	600	10	3,60	B

Montage : nous consulter.

## Focus™ Lp

Plafond linéaire acoustique suspendu robuste comportant un bord D et A avec un joint marqué.

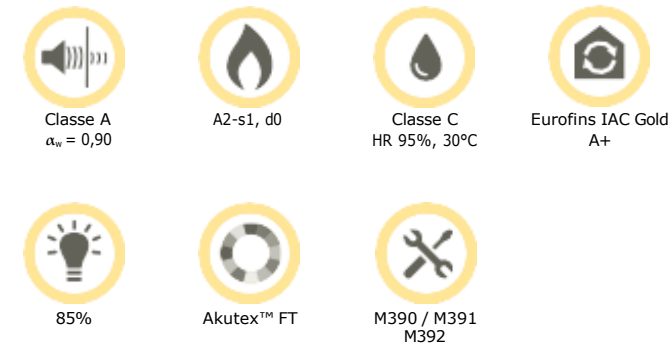

DIMENSIONS (EN MM) ET CONDITIONNEMENT

ÉPAISSEUR	LARGEUR	LONGUEUR	NOMBRE DE PIÈCES / COLIS	SURFACE EN M² / COLIS	COLIS / PALETTE	CLASSE DE SERVICE
20	150	600	20	1,80	-	C
20	150	1200	20	3,60	-	B
20	300	600	40	7,20	20	C
20	300	1200	20	7,20	-	B
20	600	600	20	7,20	19	C
20	600	1200	10	7,20	-	C
20	600	1800	6	6,48	20	B

### SCHEMA DE MONTAGE M390

Se référer à la page 68 pour consulter les schémas de montage suivants :

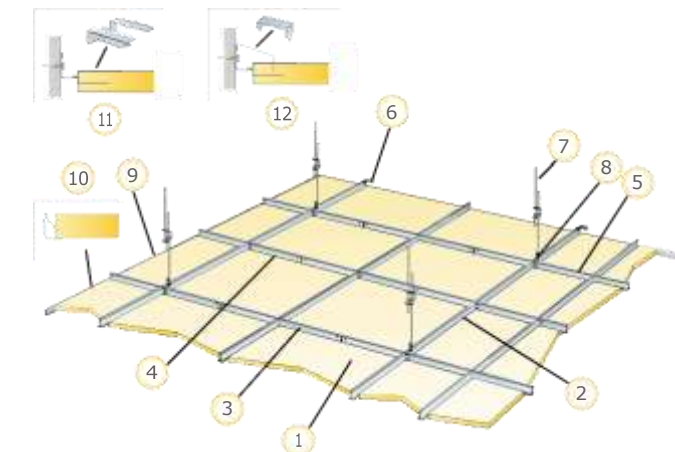

QUANTITÉS SPÉCIFIQUES (HORS CHUTES)	TAILLE 300X600 MM	TAILLE 300X1200 MM	TAILLE 600X600 MM	TAILLE 600X1200 MM
1 Focus Lp	5,6/m²	2,8/m²	2,8/m²	1,4/m²
2 Connect porteur T24, installé tous les 1200 mm (distance max. du mur 600 mm)	0,9m/m²	0,9m/m²	0,9m/m²	0,9m/m²
3 Entretoise Connect, L= 1200 mm	3,4m/m²	3,4m/m²	1,7m/m²	1,7m/m²
4 Connect Entretoise T24, L=600 mm	-	-	0,9m/m²	-
5 Connect Entretoise T24, L=300 mm	0,9m/m²	-	-	-
6 Équerre de fixation murale Connect pour profils T	1/Rangée de Profils Porteurs suspendus			
7 Suspente réglable installée tous les 1200 mm (distance max. du mur 600 mm)	0,7/m²	0,7/m²	0,7/m²	0,7/m²
8 Clip de suspension Connect (ne pas utiliser en piscine)	0,7/m²	0,7/m²	0,7/m²	0,7/m²
9 Cornière de rive Connect (fixée tous 300 mm)	Cf. calepinage			
10 Connect clip ressort pour cornière	2 pce/dalle de rive			
11 Clip de support DG 20 Connect 0547	2/dalle de rive coupée, sur le long coté	3/dalle de rive coupée, sur le long coté	2/dalle de rive coupée, sur le long coté	3/dalle de rive coupée, sur le long coté
12 Clip de support Connect pour panneau de rive	1/300-400 mm pour chaque dalle coupée			
↳ Hauteur minimale de construction hors tout : 115 mm	-	-	-	-
↳ Hauteur minimale de démontabilité : 20 mm	-	-	-	-
↳ Pour l'intégration de luminaires dans les panneaux, utiliser Profils de renfort Connect	-	-	-	-

## Focus™ Flexiform A

Solution de plafond acoustique suspendu permettant de créer des courbes concaves ou convexes. Idéal pour créer des surfaces avec des courbures spéciales.

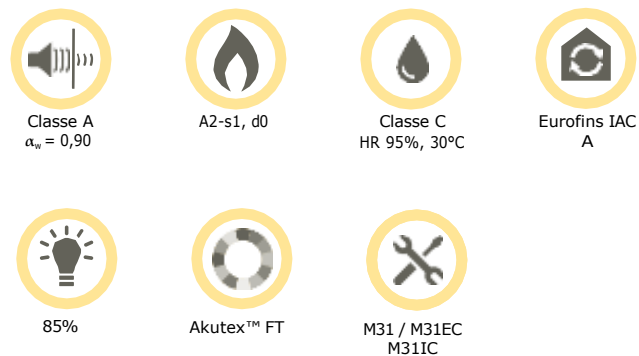

DIMENSIONS (EN MM) ET CONDITIONNEMENT

ÉPAISSEUR	LARGEUR	LONGUEUR	NOMBRE DE PIÈCES / COLIS	SURFACE EN M <sup>2</sup> / COLIS	CLASSE DE SERVICE
30	600	1200	4	2,88	B
30	600	1600	4	3,84	C
30	600	2000	4	4,80	C
30	600	2400	4	5,76	B

Montage : nous consulter.

## Focus™ Fixiform E

Solution pour les transitions entre les différents niveaux des systèmes de plafonds acoustiques Ecophon Focus E™.

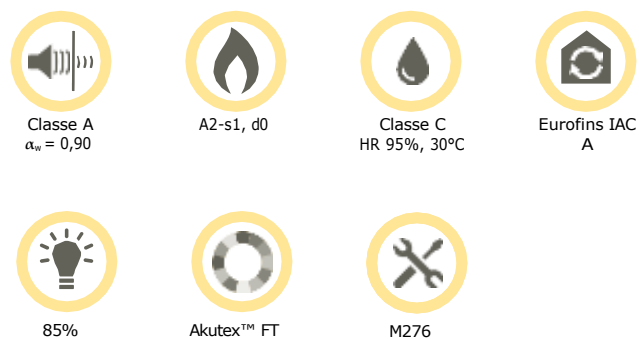

DIMENSIONS (EN MM) ET CONDITIONNEMENT

ÉPAISSEUR	LARGEUR	LONGUEUR	NOMBRE DE PIÈCES / COLIS	SURFACE EN M <sup>2</sup> / COLIS	CLASSE DE SERVICE
20	600	1200	10	1	C

Montage : nous consulter.

## Focus™ Fixiform Ds

Solution d'ossature cachée pour les transitions entre les différents niveaux de plafonds acoustiques Ecophon Focus Ds™.

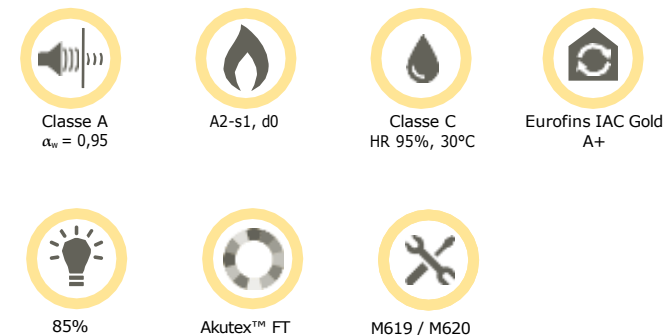

DIMENSIONS (EN MM) ET CONDITIONNEMENT

ÉPAISSEUR	LARGEUR	LONGUEUR	NOMBRE DE PIÈCES / COLIS	SURFACE EN M <sup>2</sup> / COLIS	CLASSE DE SERVICE
20	600	1200	10	1	C
20	600	1500	6	1	C
20	600	1900	6	1	C
20	600	2300	6	1	C

Montage : nous consulter.

## Focus™ Frieze

Solution de raccord entre le plafond et le mur, sans bordure visible adaptable aux bords DG, DS, A et E.

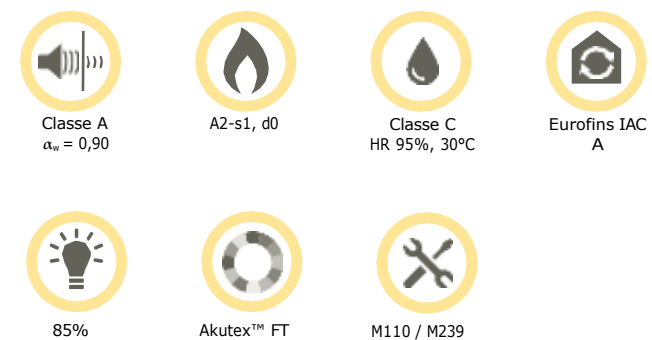

DIMENSIONS (EN MM) ET CONDITIONNEMENT

ÉPAISSEUR	LARGEUR	LONGUEUR	NOMBRE DE PIÈCES / COLIS	SURFACE EN M <sup>2</sup> / COLIS	CLASSE DE SERVICE
20	600	2400	6	8,64	C







Montage : nous consulter.

# ARCHITECTURAL BASCULANT



## Access™ A

Système de plafond acoustique suspendu où chaque panneau fonctionne comme une trappe basculante permettant un accès facile au plénum.

-   
Classe A  
 $\alpha_w = 0,90$
-   
A2-s1, d0
-   
Classe C  
HR 95%, 30°C
-   
Eurofins IAC  
A
-   
85%
-   
Akutex™ FT
-   
M60









DIMENSIONS (EN MM) ET CONDITIONNEMENT

ÉPAISSEUR	LARGEUR	LONGUEUR	NOMBRE DE PIÈCES / COLIS	SURFACE EN M² / COLIS
27	577	560-1250	4	1
27	577	1251-1400	4	1
27	577	1401-1600	4	1
27	577	1601-1800	4	1
27	577	1801-2000	4	1
27	1177	560-1250	4	1
27	1177	1251-1400	4	1
27	1177	1401-1600	4	1
27	1177	1601-1800	4	1
27	1177	1801-2000	4	1

Montage : nous consulter.

## Access™ C

Système de plafond acoustique d'aspect flottant où chaque panneau fonctionne comme une trappe basculante permettant un accès facile au plénum.

-   
Classe A  
 $\alpha_w = 0,90$
-   
A2-s1, d0
-   
Classe C  
HR 95%, 30°C
-   
Eurofins IAC  
A
-   
85%
-   
Akutex™ FT
-   
M63









DIMENSIONS (EN MM) ET CONDITIONNEMENT

ÉPAISSEUR	LARGEUR	LONGUEUR	NOMBRE DE PIÈCES / COLIS	SURFACE EN M² / COLIS	CLASSE DE SERVICE
37	577	560-2000	4	1	C

Montage : nous consulter.

## Access™ Frieze

Solution de panneaux acoustiques non démontables avec un système de jonction sans ossature visible avec le mur et évite ainsi les cornières de rive.

-   
Classe A  
 $\alpha_w = 0,90$
-   
A2-s1, d0
-   
Classe C  
HR 95%, 30°C
-   
Eurofins IAC  
A
-   
85%
-   
Akutex™ FT  
White Frost
-   
M114



DIMENSIONS (EN MM) ET CONDITIONNEMENT

ÉPAISSEUR	LARGEUR	LONGUEUR
20	600	2400

Montage : nous consulter.

# ACOUSTIQUE HAUTE PERFORMANCE



## Master™ A

Solution de plafond acoustique pour les espaces ayant des exigences strictes en matière de bonne acoustique et d'intelligibilité de la parole.

-  Classe A  
 $\alpha_w = 1$
-  A2-s1, d0
-  Classe C  
HR 95%, 30°C
-  Eurofins IAC Gold  
A+
-  85%
-  Akutex™ FT
-  M56









### DIMENSIONS (EN MM) ET CONDITIONNEMENT

ÉPAISSEUR	LARGEUR	LONGUEUR	NOMBRE DE PIÈCES / COLIS	SURFACE EN M <sup>2</sup> / COLIS	COLIS / PALETTE	CLASSE DE SERVICE
40	600	600	20	7,20	10	A
40	600	1200	10	7,20	10	B
40	1200	1200	6	8,64	-	B

Montage : nous consulter.

## Master™ Ds

Plafond acoustique suspendu permettant l'intégration de luminaires et de grilles de ventilation. Facile à monter avec système d'ossature cachée.

-  Classe A  
 $\alpha_w = 0,90$
-  A2-s1, d0
-  Classe C  
HR 95%, 30°C
-  Eurofins IAC Gold  
A+
-  Akutex™ FT
-  85%
-  M626 / M627  
M628



### DIMENSIONS (EN MM) ET CONDITIONNEMENT

ÉPAISSEUR	LARGEUR	LONGUEUR	NOMBRE DE PIÈCES / COLIS	SURFACE EN M <sup>2</sup> / COLIS	CLASSE DE SERVICE
40	600	600	10	3,60	B

### SCHEMA DE MONTAGE M626

Se référer à la page 69 pour consulter les schémas de montage suivants :

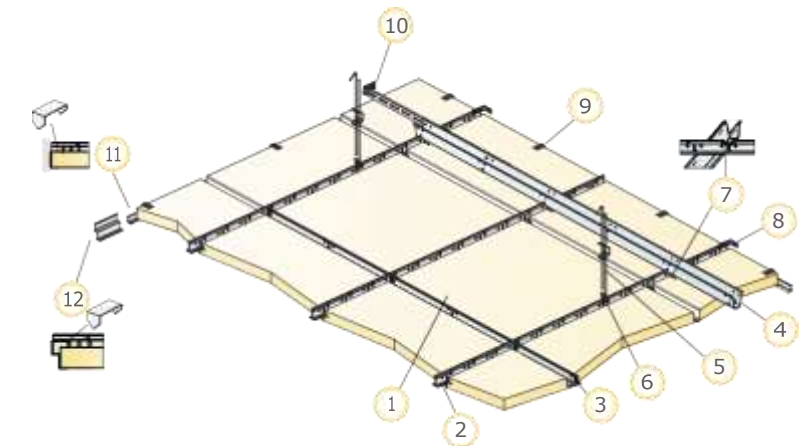
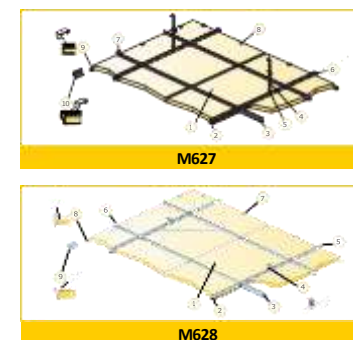

QUANTITÉS SPÉCIFIQUES (HORS CHUTES)		TAILLE 600X600 MM
1	Master Ds	2,8/m <sup>2</sup>
2	Porteur Connect T24 PL, installé avec entraxe 600 mm	1,7m/m <sup>2</sup>
3	Entretoise Connect T24, L=600 mm	2/Rangée de Profils Porteurs
4	Connect écarteur, installé à entraxe 1500 mm (max. distance du mur 300 mm)	0,7m/m <sup>2</sup>
5	Suspente réglable installée tous les 1200 mm (Distance max. du mur 600 mm)	0,7m/m <sup>2</sup>
6	Clip de suspension Connect (ne pas utiliser en piscine)	0,7m/m <sup>2</sup>
7	Clé Connect, une à chaque jonction entre porteur et écarteur	1,4/m <sup>2</sup>
8	Équerre de fixation murale Connect pour profils T	1/Rangée de Profils Porteurs suspendus
9	Clip de support Connect pour panneau de rive 40	1/300-400mm pour chaque dalle coupée
10	Équerre de fixation Connect, L=700 mm, pour fixer l'écarteur au mur	1 pour chaque rangée d'écarteur
11	Cornière de rive Connect (fixée tous 300 mm)	Cf. calepinage
12	Connect cornière de rive à joint creux, fixée à entraxe 200 m	Cf. calepinage
Hauteur minimale de construction hors tout : 140 mm		-
Hauteur minimale de démontabilité : 50 mm		-
Pour l'intégration de luminaires dans les panneaux, utiliser Profils de renfort Connect		-

**Master™ E**

Plafond acoustique suspendu à joint creux qui dissimule partiellement le système d'ossature.

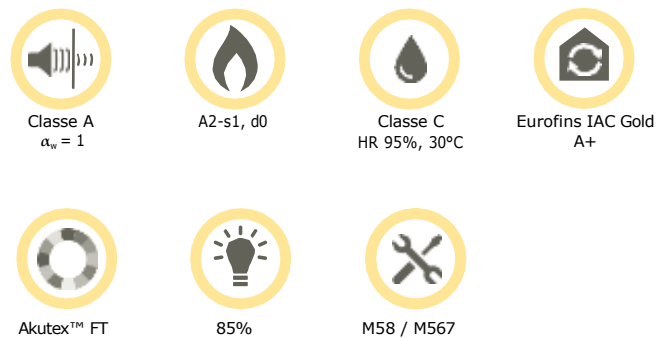

**ecophon**  
NATURELLEMENT

DIMENSIONS (EN MM) ET CONDITIONNEMENT

ÉPAISSEUR	LARGEUR	LONGUEUR	NOMBRE DE PIÈCES / COLIS	SURFACE EN M <sup>2</sup> / COLIS	COLIS / PALETTE	CLASSE DE SERVICE
40	600	600	10	3,60	20	A
40	600	1200	6	4,32	-	B
40	1200	1200	4	5,76	15	B

Montage : nous consulter.

**Master™ Eg**

Système original qui masque partiellement l'ossature avec bord peint noir et blanc créant une apparence unique.

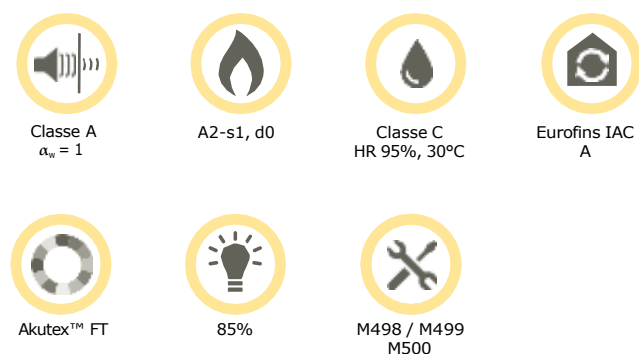

**ecophon**  
NATURELLEMENT

DIMENSIONS (EN MM) ET CONDITIONNEMENT

ÉPAISSEUR	LARGEUR	LONGUEUR	NOMBRE DE PIÈCES / COLIS	SURFACE EN M <sup>2</sup> / COLIS	CLASSE DE SERVICE
40	600	600	10	3,60	B
40	600	1200	6	4,32	B
40	600	2400	4	5,76	B
40	1200	1200	4	5,76	B

Montage : nous consulter.

**Master™ Rigid A**

Plafond acoustique avec une ossature apparente, renforcé par des clips et entièrement démontable.

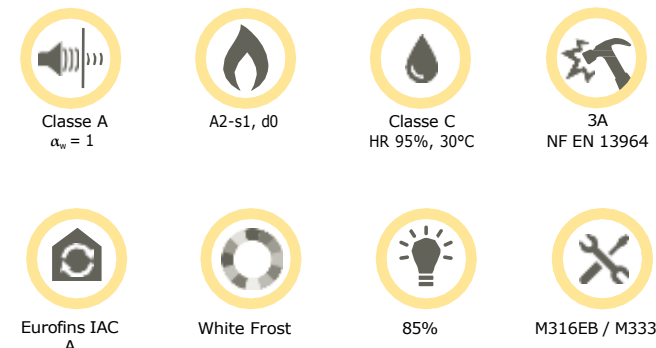

**ecophon**  
NATURELLEMENT

DIMENSIONS (EN MM) ET CONDITIONNEMENT

ÉPAISSEUR	LARGEUR	LONGUEUR	NOMBRE DE PIÈCES / COLIS	SURFACE EN M <sup>2</sup> / COLIS	CLASSE DE SERVICE
20	600	600	28	10,08	B
20	600	1200	14	10,08	C
20	600	1600	12	11,52	C
20	600	1800	12	12,96	C
20	600	2000	12	14,40	C
20	600	2400	12	17,28	C

Montage : nous consulter.

**Master™ Rigid Dp**

Plafond acoustique résistant aux chocs avec dalles démontables et système d'ossature cachée.

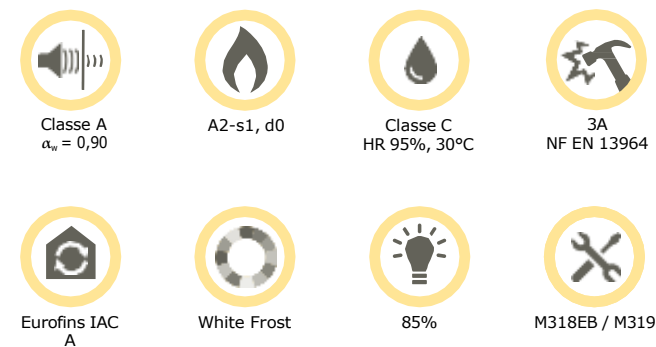

**ecophon**  
NATURELLEMENT









DIMENSIONS (EN MM) ET CONDITIONNEMENT

ÉPAISSEUR	LARGEUR	LONGUEUR	NOMBRE DE PIÈCES / COLIS	SURFACE EN M <sup>2</sup> / COLIS	CLASSE DE SERVICE
20	600	600	20	7,20	B
20	600	1200	10	7,20	B

Montage : nous consulter.

## Master™ Rigid E

Plafond acoustique résistant aux chocs avec des dalles démontables en bord E, renforcé avec des clips.

 Classe A $\alpha_w = 1$	 A2-s1, d0	 Classe C HR 95%, 30°C	 3A NF EN 13964
 Eurofins IAC A	 White Frost	 85%	 M317EB



**ecophon**  
SAINT-GOBAIN

### DIMENSIONS (EN MM) ET CONDITIONNEMENT

ÉPAISSEUR	LARGEUR	LONGUEUR	NOMBRE DE PIÈCES / COLIS	SURFACE EN M <sup>2</sup> / COLIS	CLASSE DE SERVICE
20	600	600	20	7,20	B
20	600	1200	10	7,20	B









Montage : nous consulter.

# ATTÉNUATION LATÉRALE



## Tonga® dB 41 A NOUVEAU

Renforcés par une membrane acoustique, les panneaux Tonga® dB 41 A assurent la confidentialité entre deux pièces contiguës. Ils sont revêtus d'une finition blanc mat.

 Classe A $\alpha_w = 0,90$	 A1	 100% plan quel que soit le degré d'hygrométrie	 A+
 Blanc et EuroColors*	 87%	 T24	 Dnfw (C;Ctr) = 41(-2;8) dB



**eurocoustic**  
SAINT-GOBAIN









### DIMENSIONS (EN MM) ET CONDITIONNEMENT

ÉPAISSEUR	LARGEUR	LONGUEUR	NOMBRE DE PIÈCES / COLIS	SURFACE EN M <sup>2</sup> / COLIS	COLIS / PALETTE	CLASSE DE SERVICE
38	600	600	12	4,32	18	A
38	600	1200	6	4,32	18	-

Montage : nous consulter.  
\*Disponible dans la gamme EuroColors sauf teinte "Silver".

**Tonga® dB 41 E** **NOUVEAU**

Dalle qui offre un équilibre parfait entre absorption et isolation acoustique. Idéal pour la confidentialité entre deux espaces tout en ajoutant du relief grâce à son bord E.

 Classe A $\alpha_w = 0,90$	 A1	 Classe C, HR 95%, 30°C	 Eurofins IAC Gold A+
 Blanc 09	 87% pour le blanc	 T24	 Dn,f,w(C;Ctr) = 41 (-3; -8) dB Avec Acoustipan : Dn,f,w(C;Ctr) = 52 (-2; -9) dB











DIMENSIONS (EN MM) ET CONDITIONNEMENT

ÉPAISSEUR	LARGEUR	LONGUEUR	NOMBRE DE PIÈCES / COLIS	COLIS / PALETTE	CLASSE DE SERVICE
45	600	600	10	20	A
45	600	1200	6	18	A

Montage : nous consulter.

**Tonga® dB 43 A** **NOUVEAU**

Plafond acoustique offrant un équilibre parfait entre absorption et isolation acoustique. Idéal pour la confidentialité entre deux espaces.

 Classe A $\alpha_w = 0,90$	 A1	 Classe C, HR 95%, 30°C	 Eurofins IAC Gold A+
 Blanc et EuroColors*	 87% pour le blanc	 T24	 Dn,f,w(C;Ctr) = 41 (-3; -8) dB Avec Acoustipan : Dn,f,w(C;Ctr) = 52 (-2; -9) dB



DIMENSIONS (EN MM) ET CONDITIONNEMENT









ÉPAISSEUR	LARGEUR	LONGUEUR	NOMBRE DE PIÈCES / COLIS	COLIS / PALETTE	CLASSE DE SERVICE
45	600	600	8	20	A
45	600	1200	4	20	A

Montage : nous consulter.

\*Disponible dans la gamme EuroColors sauf teinte "Silver".

**Combison™ Uno A**

Plafond acoustique suspendu avec système d'ossature apparente assurant une bonne absorption et une forte isolation acoustique.

 Classe D $\alpha_w = 0,55$	 A2-s1, d0	 Classe A, HR 70%, 25°C	 A
 White Frost	 85%	 M188	 Dnfw = 43 dB











DIMENSIONS (EN MM) ET CONDITIONNEMENT

ÉPAISSEUR	LARGEUR	LONGUEUR	NOMBRE DE PIÈCES / COLIS	SURFACE EN M² / COLIS	COLIS / PALETTE	CLASSE DE SERVICE
35	600	600	40	14,40	1	B
35	600	1200	20	14,40	1	B

Montage : nous consulter.

**Combison™ Uno Ds**

Plafond acoustique suspendu avec système d'ossature cachée assurant une bonne absorption et une forte isolation acoustique.

 Classe C $\alpha_w = 0,65$	 A2-s1, d0	 Classe A, HR 70%, 25°C	 A
 White Frost	 85%	 M629	 Dnfw = 41 dB



DIMENSIONS (EN MM) ET CONDITIONNEMENT

ÉPAISSEUR	LARGEUR	LONGUEUR	NOMBRE DE PIÈCES / COLIS	SURFACE EN M² / COLIS	COLIS / PALETTE	CLASSE DE SERVICE
35	600	600	40	14,40	1	B

Montage : nous consulter.

## Combison™ Duo A

Plafond acoustique suspendu avec système d'ossature apparente assurant une forte absorption et une forte isolation acoustique.

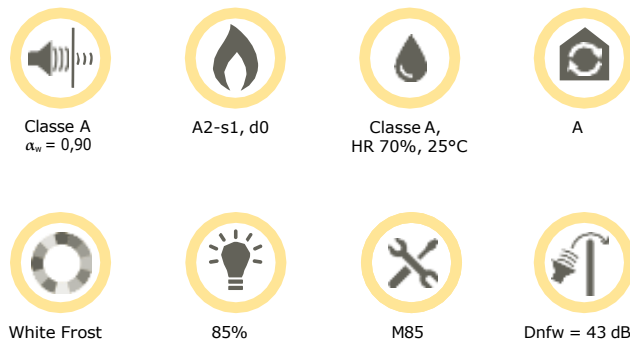

DIMENSIONS (EN MM) ET CONDITIONNEMENT

ÉPAISSEUR	LARGEUR	LONGUEUR	NOMBRE DE PIÈCES / COLIS	SURFACE EN M <sup>2</sup> / COLIS	COLIS / PALETTE	CLASSE DE SERVICE
55	600	600	40	14,40	1	B

Montage : nous consulter.

## Combison™ Duo E

Plafond acoustique suspendu avec système d'ossature visible encadrée assurant une forte absorption et une forte isolation acoustique.

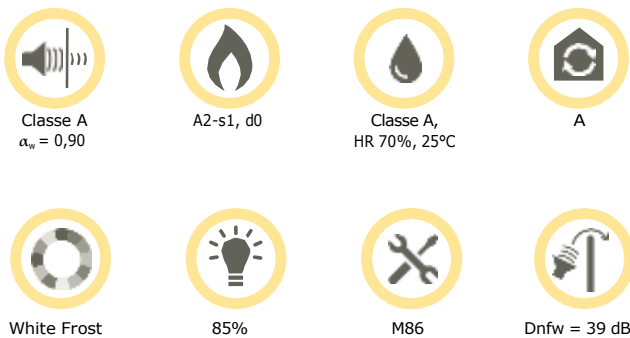

DIMENSIONS (EN MM) ET CONDITIONNEMENT

ÉPAISSEUR	LARGEUR	LONGUEUR	NOMBRE DE PIÈCES / COLIS	SURFACE EN M <sup>2</sup> / COLIS	COLIS / PALETTE	CLASSE DE SERVICE
55	600	600	40	14,40	1	B

Montage : nous consulter.

## Combison™ Barrier

Panneau acoustique installé verticalement au-dessus des cloisons dans le plénum, améliorant l'isolation acoustique d'une pièce à l'autre.

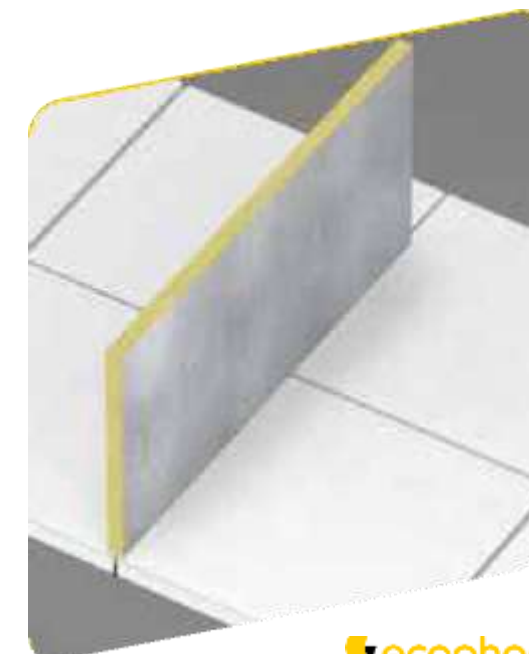
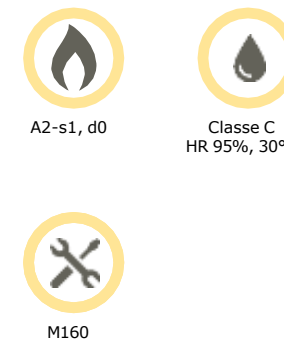

DIMENSIONS (EN MM) ET CONDITIONNEMENT

ÉPAISSEUR	LARGEUR	LONGUEUR	NOMBRE DE PIÈCES / COLIS	SURFACE EN M <sup>2</sup> / COLIS	CLASSE DE SERVICE
35	600	1200	6	4,32	B

Montage : nous consulter.

## Combison™ A, dB 42

Plafond acoustique suspendu avec système d'ossature apparente facile à installer, assurant une forte absorption et une forte isolation acoustique.

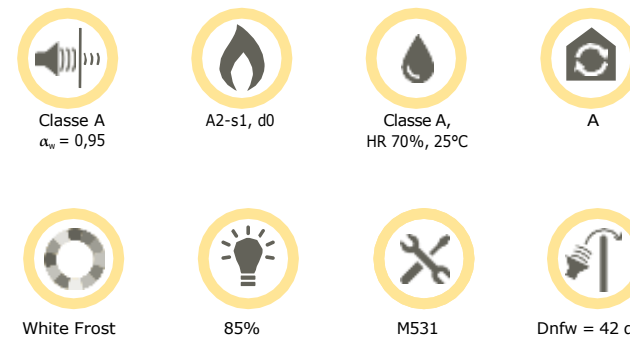

DIMENSIONS (EN MM) ET CONDITIONNEMENT

ÉPAISSEUR	LARGEUR	LONGUEUR
50	600	600
50	600	1200

Montage : nous consulter.

**Alizé®**

Panneau rigide autoportant en laine de roche, complexe voile de verre et feuille en aluminium, renforcé par un voile de verre naturel en contreface.



Classe A  
40 mm  $\alpha_w = 0,55$   
80 mm  $\alpha_w = 0,60$



A1



REI 30



100% plan quel  
que soit le degré  
d'hygrométrie



A



81%



White 94



eurocoustic  
SAINT-GOBAIN

## DIMENSIONS (EN MM) ET CONDITIONNEMENT

ÉPAISSEUR	LARGEUR	LONGUEUR	NOMBRE DE PIÈCES / COLIS	SURFACE EN M <sup>2</sup> / COLIS	COLIS / PALETTE	CLASSE DE SERVICE
40	600	600	20	7,20	12	A
40	600	1200	10	7,20	12	A
80	600	600	12	4,32	10	A
80	600	1200	6	4,32	10	A

**Acoustipan®**

Panneau rigide autoportant en laine de roche, revêtu d'aluminium sur les 2 faces.



A2-s1, d0



Classe C  
HR 95%, 30°C



A



eurocoustic  
SAINT-GOBAIN

## DIMENSIONS (EN MM) ET CONDITIONNEMENT

ÉPAISSEUR	LARGEUR	LONGUEUR	NOMBRE DE PIÈCES / COLIS	SURFACE EN M <sup>2</sup> / COLIS	COLIS / PALETTE	CLASSE DE SERVICE
80	600	1200	5	3,60	12	A
80	1000	2000	3	3,60	10	A

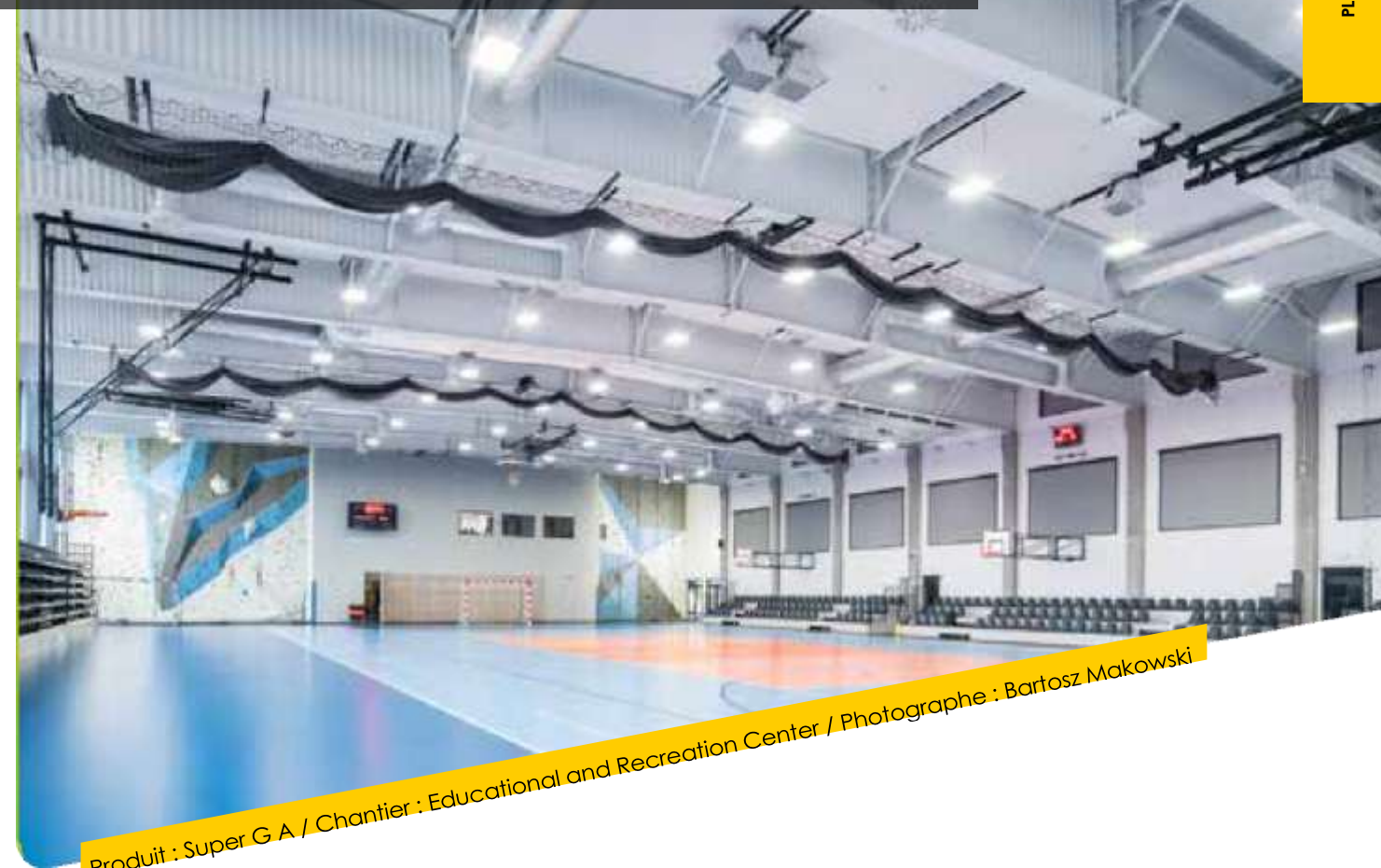
**RÉSISTANT AUX CHOCS**

Produit : Super G A / Chantier : Educational and Recreation Center / Photographe : Bartosz Makowski

**Super G™ A**

Plafond acoustique suspendu très résistant aux chocs, adapté à des applications telles que les salles de sport ou les couloirs d'école.



Classe A  
 $\alpha_w = 1$



A2-s1,d0



Classe C,  
HR 95%, 30°C



3A (20mm)  
2A (35mm)  
NF EN 13964



Eurofins IAC  
A



White 085



78%



M199 / M55



ecophon  
SAINT-GOBAIN

## DIMENSIONS (EN MM) ET CONDITIONNEMENT

ÉPAISSEUR	LARGEUR	LONGUEUR	NOMBRE DE PIÈCES / COLIS	SURFACE EN M <sup>2</sup> / COLIS	CLASSE DE SERVICE
20	600	600	28	10,08	B
20	600	1200	14	10,08	B

Montage : nous consulter.

**Super G™ B**

Plafond acoustique collé très résistant aux chocs, adapté à des applications telles que les salles de sport, couloirs d'école, centres pénitentiaires et centres psychiatriques.

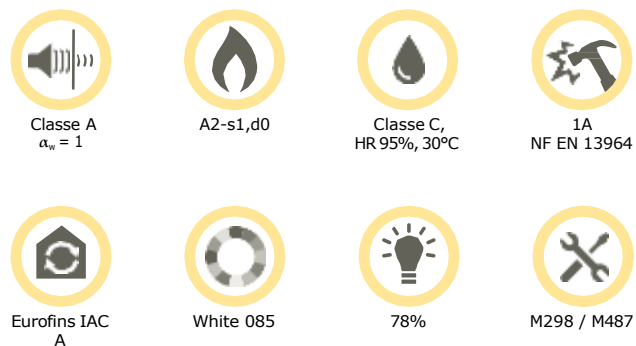

## DIMENSIONS (EN MM) ET CONDITIONNEMENT

ÉPAISSEUR	LARGEUR	LONGUEUR	NOMBRE DE PIÈCES / COLIS	SURFACE EN M <sup>2</sup> / COLIS	CLASSE DE SERVICE
40	600	600	10	3,60	B

Montage : nous consulter.

**Super G™ Plus A**

Plafond acoustique suspendu très résistant aux chocs, adapté à des applications telles que les salles de sport ou les couloirs d'école.

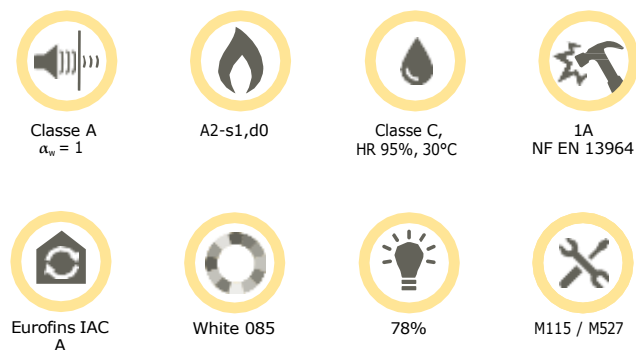

## DIMENSIONS (EN MM) ET CONDITIONNEMENT

ÉPAISSEUR	LARGEUR	LONGUEUR	NOMBRE DE PIÈCES / COLIS	SURFACE EN M <sup>2</sup> / COLIS	CLASSE DE SERVICE
40	600	1200	6	4,32	B

Montage : nous consulter.

**Acoustichoc® A 22**

Système composé de panneaux Acoustichoc® 22 mm, d'ossatures Quick-Lock® Clip-On T24 ou T35 et de clips anti-soulèvement Euroclip.

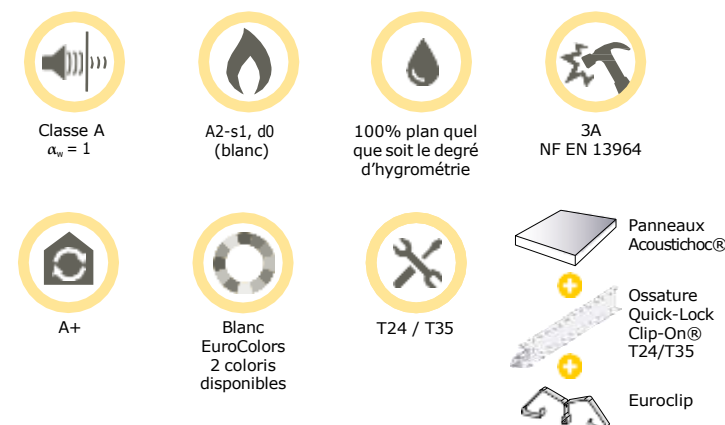

## DIMENSIONS (EN MM) ET CONDITIONNEMENT

ÉPAISSEUR	LARGEUR	LONGUEUR	NOMBRE DE PIÈCES / COLIS	SURFACE EN M <sup>2</sup> / COLIS	COLIS / PALETTE	CLASSE DE SERVICE
22	600	600	24	8,64	18	B
22	600	1200	12	8,64	18	B

Montage : nous consulter.

**Acoustichoc® A 40**

Système composé de panneaux Acoustichoc® 40 mm, d'ossatures Quick-Lock® Clip-On T24 ou T35 et de clips anti-soulèvement Euroclip.

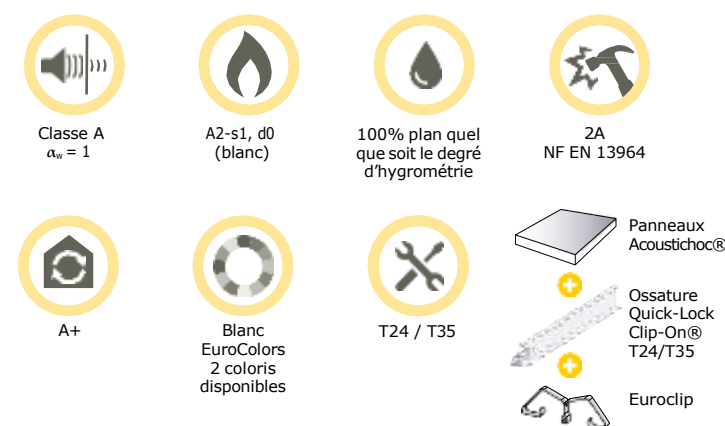

## DIMENSIONS (EN MM) ET CONDITIONNEMENT

ÉPAISSEUR	LARGEUR	LONGUEUR	NOMBRE DE PIÈCES / COLIS	SURFACE EN M <sup>2</sup> / COLIS	COLIS / PALETTE	CLASSE DE SERVICE
40	600	1200	10	7,2	12	B
40	1000	1500	4	6	14	B

Montage : nous consulter.

# ACOUSTIQUE ET THERMIQUE



Produit : Acoustished / Chantier : Patinoire Accor Arena, S.A.E.P.O.P.B

## Tonga® Therm A 80

Panneau rigide en laine de roche, voile décoratif sur face apparente, renforcé par un voile de verre naturel en contreface.

- Classe A  
 $\alpha_w = 1$
- A1 (blanc et Eurocolors)  
A2-s1-d0 (Silver)
- 100% plan quel que soit le degré d'hygrométrie
- A+
- 87%
- Blanc 09 EuroColors
- T24 / T35
- RTH = 2,20m<sup>2</sup> K/W



eurocoustic  
SAINT-GOBAIN

DIMENSIONS (EN MM) ET CONDITIONNEMENT

ÉPAISSEUR	LARGEUR	LONGUEUR	NOMBRE DE PIÈCES / COLIS	SURFACE EN M <sup>2</sup> / COLIS	COLIS / PALETTE	CLASSE DE SERVICE
77	600	600	12	4,32	10	A
77	600	1200	6	4,32	10	A

Montage : nous consulter.

## Acoustished A 40

Panneau rigide autoportant en laine de roche, voile décoratif sur face apparente, renforcé par un voile de verre naturel en contreface.

- Classe A  
 $\alpha_w = 1$
- A1 (blanc et Eurocolors)  
A2-s1-d0 (Silver)
- 100% plan quel que soit le degré d'hygrométrie
- A+
- Blanc 09 EuroColors  
7 coloris disponibles
- T35
- RTH = 1,10m<sup>2</sup> K/W



eurocoustic  
SAINT-GOBAIN

DIMENSIONS (EN MM) ET CONDITIONNEMENT

ÉPAISSEUR	LARGEUR	LONGUEUR	NOMBRE DE PIÈCES / COLIS	SURFACE EN M <sup>2</sup> / COLIS	COLIS / PALETTE	CLASSE DE SERVICE
38	990	1310	8	10,38	8	C
38	990	1370	8	10,85	8	C
38	990	1985	8	15,72	8	C
38	1000	1500	8	12,00	8	A

Montage : nous consulter.

## Acoustished A 80

Panneau rigide autoportant en laine de roche, voile décoratif sur face apparente, renforcé par un voile de verre naturel en contreface.

- Classe A  
 $\alpha_w = 1$
- A1 (blanc et Eurocolors)  
A2-s1-d0 (Silver)
- 100% plan quel que soit le degré d'hygrométrie
- A+
- Blanc 09 EuroColors  
7 coloris disponibles
- T35
- RTH = 2,20m<sup>2</sup> K/W



eurocoustic  
SAINT-GOBAIN









DIMENSIONS (EN MM) ET CONDITIONNEMENT

ÉPAISSEUR	LARGEUR	LONGUEUR	NOMBRE DE PIÈCES / COLIS	SURFACE EN M <sup>2</sup> / COLIS	COLIS / PALETTE	CLASSE DE SERVICE
77	990	1310	4	5,19	8	C
77	990	1370	4	5,43	8	C
77	990	1985	4	7,84	8	C
77	1000	1500	4	6,00	8	A

Montage : nous consulter.

## Acoustished CV A 40

Panneau rigide en laine de roche, de grandes dimensions, revêtu d'un complexe voile de verre et feuille d'aluminium. Renforcé par un voile de verre naturel en contreface.

 Classe D $\alpha_w = 0,55$	 A1	 100% plan quel que soit le degré d'hygrométrie	 A
 Blanc 09 EuroColors 7 coloris disponibles	 80%	 T35	 RTH = 1,10m <sup>2</sup> K/W









DIMENSIONS (EN MM) ET CONDITIONNEMENT

ÉPAISSEUR	LARGEUR	LONGUEUR	NOMBRE DE PIÈCES / COLIS	SURFACE EN M <sup>2</sup> / COLIS	COLIS / PALETTE	CLASSE DE SERVICE
38	990	1310	8	10,38	8	C
38	990	1370	8	10,85	8	C
38	990	1985	8	15,72	8	C
38	1000	1500	8	12	8	A

Montage : nous consulter.

## Acoustished CV A 80

Panneau rigide en laine de roche, de grandes dimensions, revêtu d'un complexe voile de verre et feuille d'aluminium. Renforcé par un voile de verre naturel en contreface.

 Classe C $\alpha_w = 0,6$	 A1	 100% plan quel que soit le degré d'hygrométrie	 A
 Blanc 09 EuroColors 7 coloris disponibles	 T35	 RTH = 2,20m <sup>2</sup> K/W	



DIMENSIONS (EN MM) ET CONDITIONNEMENT

ÉPAISSEUR	LARGEUR	LONGUEUR	NOMBRE DE PIÈCES / COLIS	SURFACE EN M <sup>2</sup> / COLIS	COLIS / PALETTE	CLASSE DE SERVICE
77	990	1310	4	5,19	8	C
77	990	1370	4	5,43	8	C
77	990	1985	4	7,84	8	C
77	1000	1500	4	6,00	8	A

Montage : nous consulter.

## Focus™ DS

SCHÉMA DE MONTAGE  
M582

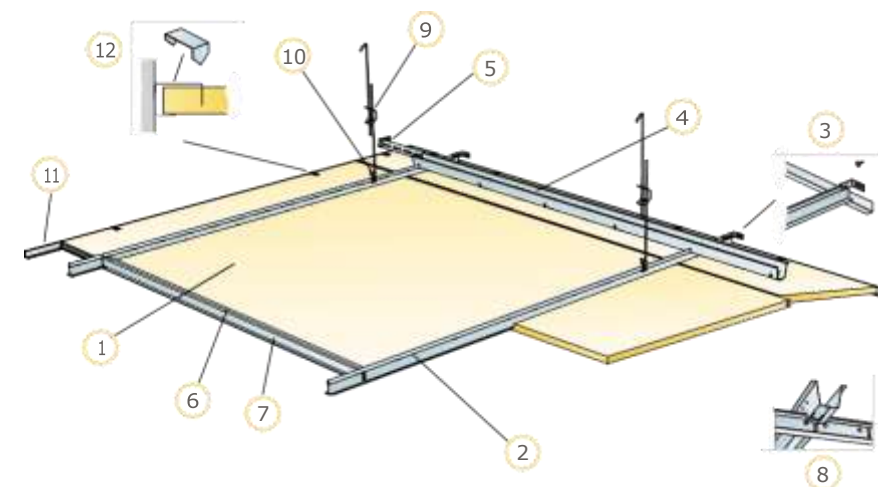

QUANTITÉS SPÉCIFIQUES (HORS CHUTES)		TAILLE 1200X1200 MM
1	Focus Ds	0,7/m <sup>2</sup>
2	Porteur PL Connect T24 entraxe 1200 mm	0,9/m <sup>2</sup>
3	Équerre de fixation murale Connect pour profils T	1/rangée de Profils Porteurs suspendus
4	Connect écarteur, installé à entraxe 1500 mm (max. distance du mur 300 mm)	0,7/m <sup>2</sup>
5	Équerre de fixation Connect, L=700 mm, pour fixer l'écarteur au mur	1 pour chaque rangée d'écarteur
6	Profil de renfort de bord	1,4/m <sup>2</sup>
7	Entretoise Connect T24, L=1200 mm	2/rangée de Profils Porteurs
8	Clé Connect, une à chaque jonction entre porteur et écarteur	0,7/m <sup>2</sup>
9	Suspente réglable installée tous les 1200 mm (distance max. du mur 600 mm)	0,7/m <sup>2</sup>
10	Clip de suspension Connect (ne pas utiliser en piscine)	0,7/m <sup>2</sup>
11	Cornière de rive Connect 15/22, fixe tous les 300 mm	Cf. calepinage
12	Clip de support Connect pour panneau de rive	1/300-400 mm pour chaque dalle coupée
	↳ Encombrement minimum du système 120 mm	-
	↳ Hauteur minimale de démontabilité : 50 mm	-
	↳ Pour l'intégration de luminaires dans les panneaux, utiliser Profils de renfort Connect	-

SCHÉMA DE MONTAGE  
M238

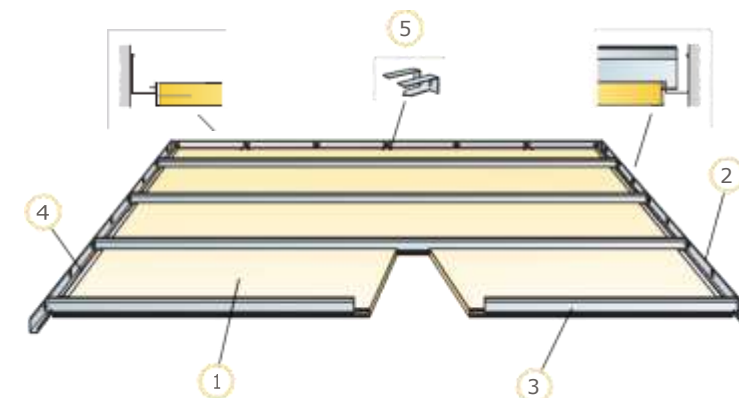

QUANTITÉS SPÉCIFIQUES (HORS CHUTES)	TAILLE 600X1600 MM	TAILLE 600X1800 MM	TAILLE 600X2000 MM	TAILLE 600X2400 MM	
1	Focus Ds XL	1,05/m <sup>2</sup>	0,95/m <sup>2</sup>	0,85/m <sup>2</sup>	0,7/m <sup>2</sup>
2	Connect coulisse modulaire	Cf. calepinage			
3	Profil Corridor Connect T24	1,05/m <sup>2</sup>	0,95/m <sup>2</sup>	0,85/m <sup>2</sup>	0,7/m <sup>2</sup>
4	Cache de finition Connect bord Ds	2/panneau	2/panneau	2/panneau	2/panneau
5	Clip de support Connect Dg 20 0547	1 pc/300-400 mm sur chaque dalle de rive avec seulement un bord supporté			
	↳ Hauteur minimale de construction hors tout : 55 mm	-	-	-	-
	↳ Hauteur minimale de démontabilité : 30 mm	-	-	-	-

# Focus™ DS

## SCHÉMA DE MONTAGE M613

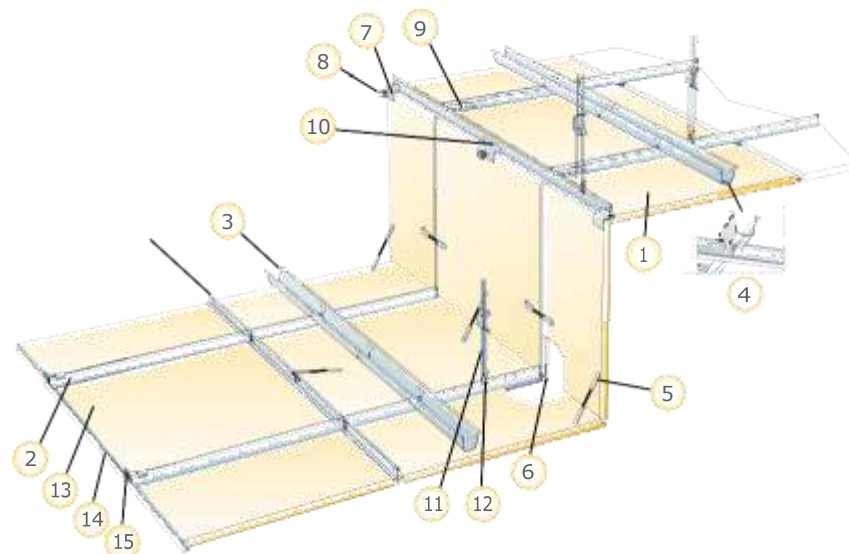

QUANTITÉS SPÉCIFIQUES (HORS CHUTES)		TAILLE 600X600 MM	TAILLE 600X1200 MM
1	Focus Ds	2,8/m²	1,4/m²
2	Porteur Connect T24 PL, installé avec entraxe 600 mm	1,7m/m²	1,7m/m²
3	Connect écarteurs fixés à entraxe 1500 mm (max. distance de la dalle verticale 450 mm)	0,7m/m²	0,7m/m²
4	Clé Connect, une à chaque jonction entre porteur et écarteur	1,4/m²	1,4/m²
5	Crochet Connect	3/panneau	3/panneau
6	Cale Connect Ds (incluse dans le kit Ds)	1/panneau	1/panneau
7	Clip de niveau Connect Ds (inclus dans le kit Ds)	1/panneau	1/panneau
8	Vis spiralée	1/panneau	1/panneau
9	Connect L-coupling	1/rangée de Profil Porteur	
10	Vis de montage Connect	Cf. calepinage	
11	Suspente réglable installée tous les 1200 mm (distance max. du mur 600 mm)	0,7/m²	0,7/m²
12	Clip de suspension Connect (ne pas utiliser en piscine)	0,7/m²	0,7/m²
13	Focus Ds	Cf. calepinage	
14	Cornière de rive Connect 15/22, fixée tous les 300mm	Cf. calepinage	
15	Équerre de fixation murale Connect pour profils T	1/rangée de Profils Porteurs suspendus	
	▲Hauteur totale minimum du système : ▲ 1=165 mm et ▲ 2=80 mm entre dalle et retombée béton	-	-
	▲Hauteur minimale de démontabilité : les panneaux ne sont pas démontables	-	-
	Dimension : c=600 mm, h<530 mm	-	-

# Focus™ DS

## SCHÉMA DE MONTAGE M614

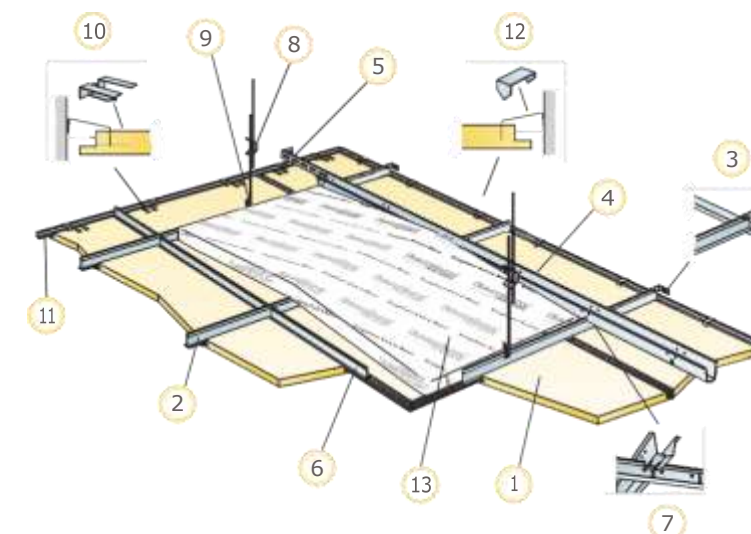

QUANTITÉS SPÉCIFIQUES (HORS CHUTES)		TAILLE 600X600 MM	TAILLE 600X1200 MM
1	Focus Ds	2,8/m²	1,4/m²
2	Porteur Connect T24 PL, installé avec entraxe 600 mm	1,7m/m²	1,7m/m²
3	Équerre de fixation murale Connect pour profils T	1/rangée de Profils Porteurs suspendus	
4	Connect écarteur, installé à entraxe 1500 mm (distance max. du mur 300 mm)	0,7m/m²	0,7m/m²
5	Équerre de fixation Connect , L=700 mm, pour fixer l'écarteur au mur	1 pour chaque rangée d'écarteur	
6	Entretoise Connect T24	2/rangée de Profil Porteur	
7	Clé Connect, une à chaque jonction entre porteur et écarteur	1,4/m²	1,4/m²
8	Suspente réglable installée tous les 1200 mm (distance max. du mur 600 mm)	0,7/m²	0,7/m²
9	Clip de suspension Connect (ne pas utiliser en piscine)	0,7/m²	0,7/m²
10	Clip Support Connect Dg20	1/300-400 mm pour chaque dalle coupée	
11	Cornière de rive T24 noire Connect (fixée tous 300 mm)	Cf. calepinage	
12	Clip de support Connect pour panneau de rive	1/300-400 mm pour chaque dalle coupée	
13	Extra Bass (1200x600x50 mm)	0,7/m²	0,7/m²
	▲Encombrement minimum du système: 120 mm	-	-
	▲Hauteur minimale de démontabilité : 30 mm	-	-

# Focus™ D/A

## SCHÉMA DE MONTAGE M348

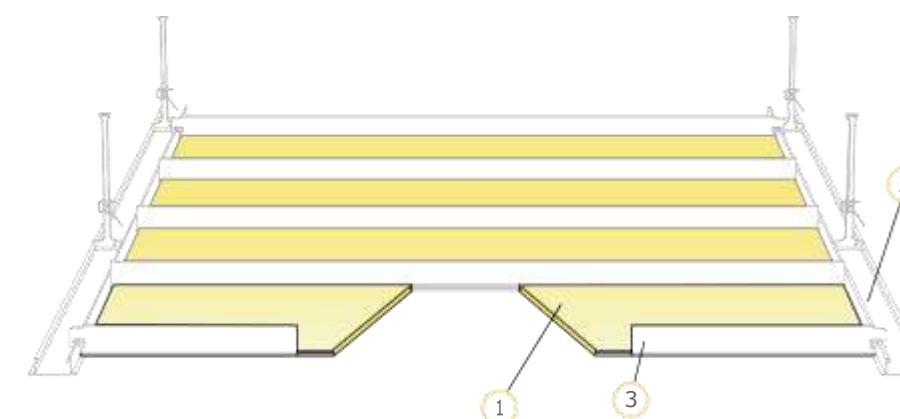

QUANTITÉS SPÉCIFIQUES (HORS CHUTES)		TAILLE 600X1720 MM
1	Panneau Focus D/A (bord D sur le long côté, bord A sur le petit côté)	0,97/m²
2	Système lisses plates (profils et entretoises)	Cf. calepinage
3	Bandraster profilés 24 mm	-
	▲Hauteur mini du système selon fournisseur de lisse plate	-
	▲Hauteur minimale de démontabilité : selon système de lisse plate	-

## Focus™ Lp

### SCHÉMA DE MONTAGE M391

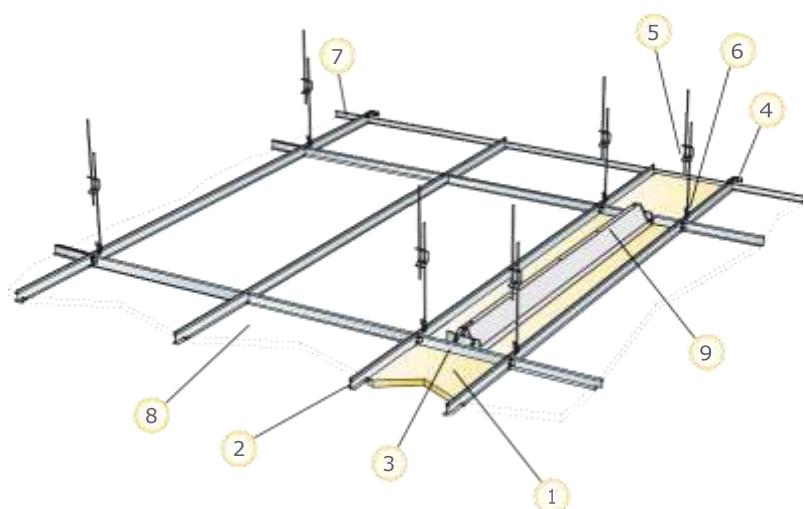

QUANTITÉS SPÉCIFIQUES (HORS CHUTES)	TAILLE 150X600 MM	TAILLE 150X1200 MM	TAILLE 300X600 MM	TAILLE 300X1200 MM	TAILLE 600X600 MM	TAILLE 600X1200 MM
1 Dalle technique Focus Lp	11,1/m <sup>2</sup>	5,6/m <sup>2</sup>	5,6/m <sup>2</sup>	2,8/m <sup>2</sup>	2,8/m <sup>2</sup>	1,4/m <sup>2</sup>
2 Profil porteur T24 Connect	6,7m/m <sup>2</sup>	6,7m/m <sup>2</sup>	3,35m/m <sup>2</sup>	3,35m/m <sup>2</sup>	1,7m/m <sup>2</sup>	1,7m/m <sup>2</sup>
3 Connect Entretoise T24, L=150/300/600 mm	1,7m/m <sup>2</sup>	0,85m/m <sup>2</sup>	1,7m/m <sup>2</sup>	0,85m/m <sup>2</sup>	1,7m/m <sup>2</sup>	0,85m/m <sup>2</sup>
4 Équerre de fixation murale Connect pour profils T	1/rangée de Profils Porteurs suspendus					
5 Suspente réglable installée tous les 1200 mm (distance max. du mur 600 mm)	5,6/m <sup>2</sup>	5,6/m <sup>2</sup>	2,8/m <sup>2</sup>	2,8/m <sup>2</sup>	1,4/m <sup>2</sup>	1,4/m <sup>2</sup>
6 Clip de suspension Connect	5,6/m <sup>2</sup>	5,6/m <sup>2</sup>	2,8/m <sup>2</sup>	2,8/m <sup>2</sup>	1,4/m <sup>2</sup>	1,4/m <sup>2</sup>
7 Cornière de rive Connect (fixée tous 300 mm)	Cf. calepinage					
8 Focus Lp (plafond adjacent)	-	-	-	-	-	-
9 Ecophon Line Lp	-	-	-	-	-	-
↳ Hauteur minimale de construction hors tout : 105 mm (190 mm avec Connect connecteur pour écarteur)	-	-	-	-	-	-
↳ Hauteur minimale de démontabilité : 20 mm	-	-	-	-	-	-
Pour l'intégration de luminaires dans les panneaux, utiliser Profils de renfort Connect	-	-	-	-	-	-
↳ Hauteur minimale de construction hors tout : 135 mm	-	-	-	-	-	-
Pour intégration d'un luminaire continu, de largeur < 300 mm, utiliser un connecteur Connect pour écarteur, hauteur maxi 75 mm	-	-	-	-	-	-

### SCHÉMA DE MONTAGE M392

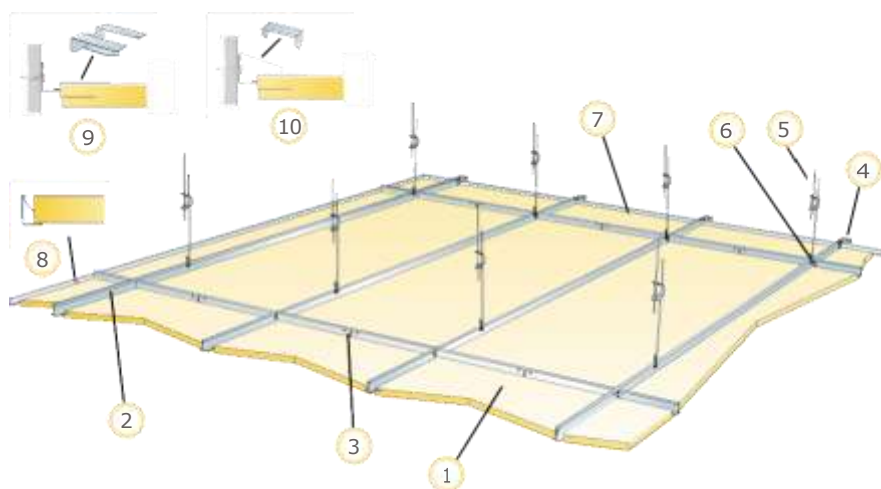

QUANTITÉS SPÉCIFIQUES (HORS CHUTES)	TAILLE 600X1800 MM
1 Focus Lp	0,95/m <sup>2</sup>
2 Profil porteur T24 Connect, installé tous les 600 mm	1,7m/m <sup>2</sup>
3 Entretoise Connect, L=600 mm	0,6m/m <sup>2</sup>
4 Équerre de fixation murale Connect pour profils T	1/rangée de Profils Porteurs suspendus
5 Suspente réglable Connect, installée tous les 1500 mm (distance max. du mur 450 mm)	1,1/m <sup>2</sup>
6 Clip de suspension Connect (ne pas utiliser en piscine)	0,7/m <sup>2</sup>
7 Cornière de rive Connect (fixée tous 300 mm)	Cf. calepinage
8 Connect clip ressort pour cornière	3pce/dalle de rive
9 Clip de support DG 20 Connect 0547	4/dalle de rive coupée, sur le long côté
10 Clip de support Connect pour panneau de rive	1/300-400 mm pour chaque dalle coupée
↳ Hauteur minimale de construction hors tout : 115 mm	-
↳ Hauteur minimale de démontabilité : 20 mm	-
Pour l'intégration de luminaires dans les panneaux, utiliser Profils de renfort Connect	-

## Master™ Ds

### SCHÉMA DE MONTAGE M627

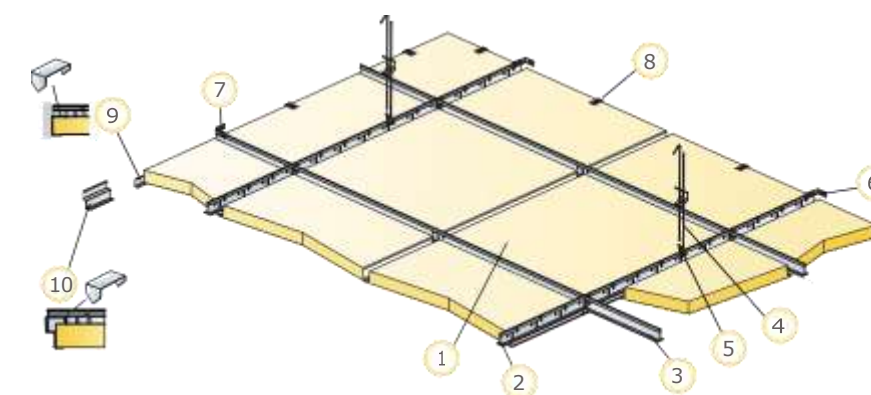

QUANTITÉS SPÉCIFIQUES (HORS CHUTES)	TAILLE 600X600 MM
1 Master Ds	2,8/m <sup>2</sup>
2 Porteur PL Connect T24 entraxe 1200 mm	0,9m/m <sup>2</sup>
3 Entretoise PL Connect T24 , L=1200 mm, entraxe 600 mm	1,7/m <sup>2</sup>
4 Suspente réglable installée tous les 1200 mm (Distance max. du mur 600 mm)	0,7/m <sup>2</sup>
5 Clip de suspension Connect (ne pas utiliser en piscine)	0,7/m <sup>2</sup>
6 Connect équerre de fixation murale, entraxe 1200 mm pour porteur	2/rangée de Profils Porteurs suspendus
7 Connect équerre de fixation murale entraxe 1200 mm pour entretoise	0,5/rangée d'entretoises suspendues
8 Clip de support Connect pour panneau de rive 40	1/panneau de rive
9 Cornière de rive Connect (fixée tous 300 mm)	Cf. calepinage
10 Connect cornière de rive à joint creux, fixée à entraxe 200 m	Cf. calepinage
↳ Hauteur minimale de construction hors tout : 140 mm	-
↳ Hauteur minimale de démontabilité : 50 mm	-
Pour l'intégration de luminaires dans les panneaux, utiliser Profils de renfort Connect	-

### SCHÉMA DE MONTAGE M628

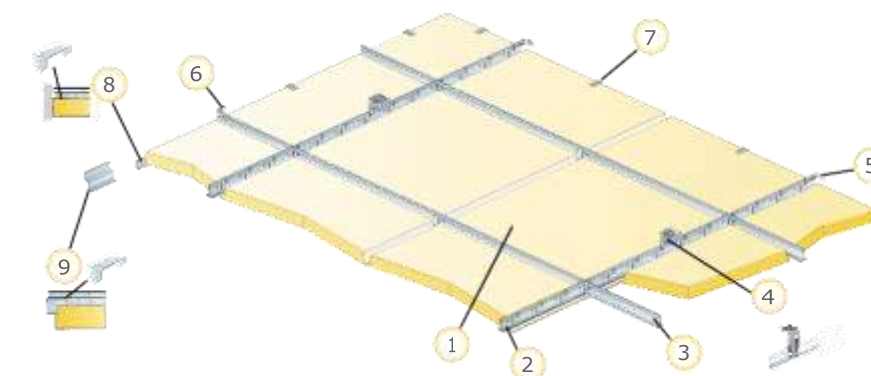

QUANTITÉS SPÉCIFIQUES (HORS CHUTES)	TAILLE 600X600 MM
1 Master Ds	2,8/m <sup>2</sup>
2 Porteur PL Connect T24 entraxe 1200 mm	0,9m/m <sup>2</sup>
3 Entretoise PL Connect T24 , L=1200 mm, entraxe 600 mm	1,7/m <sup>2</sup>
4 Connect fixation directe réglable, installée à 1200 mm entraxe	0,7/m <sup>2</sup>
5 Connect équerre de fixation murale, entraxe 1200mm pour porteur	2/rangée de Profils Porteurs suspendus
6 Connect équerre de fixation murale entraxe 1200 mm pour entretoise	0,5/rangée d'entretoises suspendues
7 Clip de support Connect pour panneau de rive 40	1/panneau de rive
8 Cornière de rive Connect (fixée tous 300 mm)	Cf. calepinage
9 Connect cornière de rive à joint creux, fixée à entraxe 200 m	Cf. calepinage
↳ Hauteur minimale de construction hors tout : 95 mm	-
↳ Hauteur minimale de démontabilité : 50 mm	-
Pour l'intégration de luminaires dans les panneaux, utiliser Profils de renfort Connect	-

# SOMMAIRE DÉTAILLÉ POUR LA GAMME PLAFONDS FLOTTANTS, ÎLOTS ET BAFFLES

## ÎLOTS

Solo™ Freedom	p.78
Solo™ Circle	p.79
Solo™ Circle XL	p.79
Solo™ Cloud	p.80
Solo™ Ellipse	p.80
Solo™ Hexagon	p.81
Solo™ Pentagon	p.81
Solo™ Rectangle	p.82
Solo™ Rectangle Line	p.83
Solo™ Triangle	p.83
Solo™ Square	p.84

## BAFFLES

Solo™ Baffle	p.85
Solo™ Baffle ZigZag	p.86
Solo™ Baffle Wave	p.86
Solo™ Baffle Wall	p.87

## ÎLOTS ET BAFFLES HYGIÈNE

Hygiene Performance™ Baffle	p.88
Hygiene Advance™ Baffle	p.89
Solo™ Square Akutex HS	p.89
Solo™ Rectangle Akutex HS	p.90
Solo™ Circle Akutex HS	p.90

## PLAFONDS FLOTTANTS

Solo™ Matrix	p.91
Focus™ Wing	p.92
Focus Edge™ 500	p.92
Insula® 76 A	p.93



Acoustique



Réaction  
au feu



Tenue à  
l'humidité



Qualité de l'air



Couleur



Réflexion  
lumineuse



Montage



Résistance  
aux produits  
chimiques



Nettoyage



Nettoyage  
avancé



Salle propre







# ÎLOTS



Produit : Solo / Chantier : NetApp - BAM Ireland / Photographe : Donal Murphy

## Solo™ Freedom

Îlot acoustique suspendu sur mesure pour une totale liberté créative. Solution idéale pour conserver le caractère et l'espace de la pièce.







-  Aeq - Cf PV
-  A2-s1, d0
-  Classe C  
HR 95%, 30°C
-  Eurofins IAC Gold  
A+
-  Akutex™ FT
-  85%
-  M424 / M425  
M426 / M427  
M428 / M297

Montage : nous consulter.



## Solo™ Circle

Îlot flottant acoustique qui offre de nombreuses possibilités de design sous forme de cercle.

-  Aeq - Cf PV
-  A2-s1, d0
-  Classe C  
HR 95% et 30°C
-  Eurofins IAC Gold  
A+
-  Akutex™ FT
-  85%
-  M410 / M411

### DIMENSIONS (EN MM) ET CONDITIONNEMENT







ÉPAISSEUR	DIAMÈTRE	NOMBRE DE PIÈCES / COLIS	SURFACE EN M² / COLIS	COLIS / PALETTE	CLASSE DE SERVICE
40	800	4	1	14	A
40	1200	4	1	14	A

Montage : nous consulter.



## Solo™ Circle XL

Unité acoustique horizontale flottante, sous forme de grand cercle et convient parfaitement aux grands espaces.

-  Aeq - Cf PV
-  A2-s1, d0
-  Classe C  
HR 95%, 30°C
-  Eurofins IAC Gold  
A+
-  Akutex™ FT
-  85%
-  M290

### DIMENSIONS (EN MM) ET CONDITIONNEMENT

ÉPAISSEUR	DIAMÈTRE	NOMBRE DE PIÈCES / COLIS	SURFACE EN M² / COLIS	CLASSE DE SERVICE
40	1600	1	1	B

Montage : nous consulter.



## Solo™ Cloud

Deux tailles disponibles pour l'îlot acoustique suspendu en forme de nuage. Une forme reposante et agréable pour un univers de douceur.



Aeq - Cf PV



A2-s1, d0



Classe C  
HR 95%, 30°C



Eurofins IAC Gold  
A+



Akutex™ FT



White Frost  
85%



M430



ecophon  
NOUVEAUX

### DIMENSIONS (EN MM) ET CONDITIONNEMENT

ÉPAISSEUR	LARGEUR	LONGUEUR	NOMBRE DE PIÈCES / COLIS	CLASSE DE SERVICE
40	1200	553	2	C
40	2400	1106	2	C

Montage : nous consulter.

## Solo™ Ellipse

Îlot acoustique suspendu de forme elliptique. Sa grande dimension couvre une importante surface au plafond traitant ainsi une aire d'absorption supérieure.



Aeq - Cf PV



A2-s1, d0



Classe C  
HR 95%, 30°C



Eurofins IAC Gold  
A+



Akutex™ FT



White Frost  
85%



M428

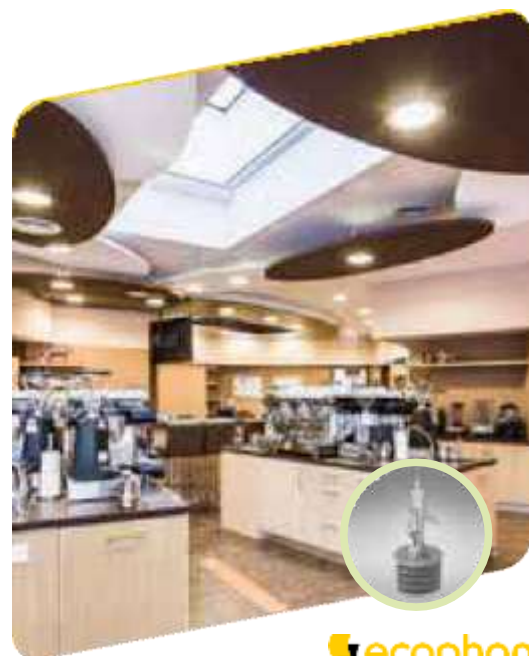

ecophon  
NOUVEAUX

### DIMENSIONS (EN MM) ET CONDITIONNEMENT

ÉPAISSEUR	LARGEUR	LONGUEUR	NOMBRE DE PIÈCES / COLIS	CLASSE DE SERVICE
40	2400	1000	2	B

Montage : nous consulter.

## Solo™ Hexagon

Panneau acoustique suspendu de forme hexagonale. La géométrie s'invite dans les plafonds.



Aeq - Cf PV



A2-s1, d0



Classe C  
HR 95%, 30°C



Eurofins IAC Gold  
A+



Akutex™ FT



White Frost  
85%



M426



ecophon  
NOUVEAUX

### DIMENSIONS (EN MM) ET CONDITIONNEMENT

ÉPAISSEUR	LARGEUR	LONGUEUR	NOMBRE DE PIÈCES / COLIS	CLASSE DE SERVICE
40	1040	1200	4	C

Montage : nous consulter.

## Solo™ Pentagon

Îlot acoustique de forme pentagonale permettant de conserver la hauteur sous-plafond de la pièce ou lorsque l'installation en continu n'est pas réalisable.



Aeq - Cf PV



A2-s1, d0



Classe C  
HR 95%, 30°C



Eurofins IAC Gold  
A+



Akutex™ FT



85%



M427



ecophon  
NOUVEAUX

### DIMENSIONS (EN MM) ET CONDITIONNEMENT

ÉPAISSEUR	LARGEUR	LONGUEUR	NOMBRE DE PIÈCES / COLIS	CLASSE DE SERVICE
40	1139	1198	4	C

Montage : nous consulter.

## Solo™ Rectangle

Unité acoustique horizontale flottante, sous forme de rectangle qui donne un aspect design à la pièce. Disponible en plusieurs dimensions.

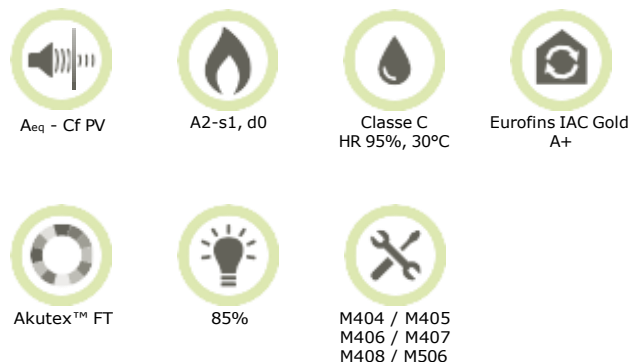

DIMENSIONS (EN MM) ET CONDITIONNEMENT

ÉPAISSEUR	LARGEUR	LONGUEUR	NOMBRE DE PIÈCES / COLIS	SURFACE EN M <sup>2</sup> / COLIS	COLIS / PALETTE	CLASSE DE SERVICE
40	600	2400	4	1	-	B
40	1200	1800	2	1	25	A
40	1200	2400	2	1	25	A
40	1200	3000	2	1	-	B

### SCHÉMA DE MONTAGE M404

Se référer aux pages 88 à 90 pour consulter les schémas de montage suivants :

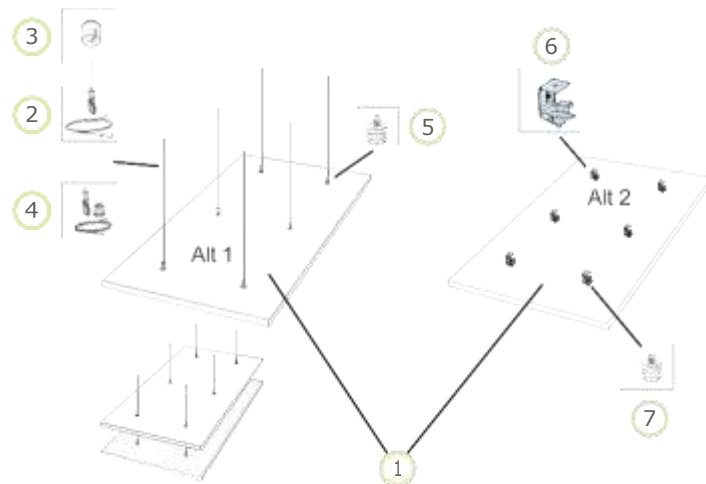
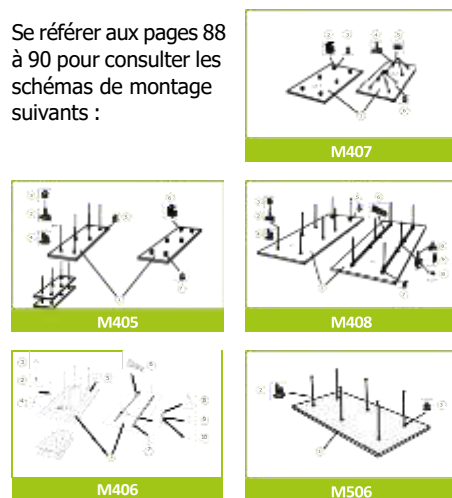

QUANTITÉS SPÉCIFIQUES (HORS CHUTES)		TAILLE 1200X1800 MM
1	Solo Rectangle	2,16 m <sup>2</sup> /panneau
2	Câble de suspension ajustable Connect (Opt.1)	6/panneau
3	Connect cache de fixation cylindrique (Alt 1, Option)	6/panneau
4	Connect kit de câble ajustable (Alt 1, Option)	6/panneau
5	Vis d'ancrage Solo (Opt.1)	6/panneau
6	Connect équerre pour panneau (Option 2)	6/panneau
7	Vis d'ancrage Solo (Opt.3)	6/panneau
▲ Hauteur minimum hors tout du système : ▲1 140 mm / ▲2 90 mm		-

## Solo™ Rectangle Line

Unité acoustique horizontale flottante, sous forme de rectangle avec un luminaire encastré intégré.

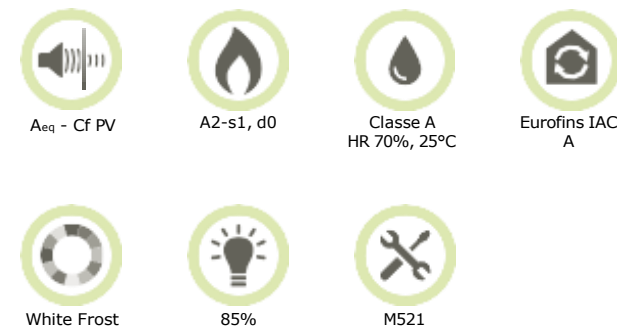

DIMENSIONS (EN MM) ET CONDITIONNEMENT

ÉPAISSEUR	LARGEUR	LONGUEUR	NOMBRE DE PIÈCES / COLIS	SURFACE EN M <sup>2</sup> / COLIS	PERFORMANCE D'ÉCLAIRAGE	CLASSE DE SERVICE
40	1200	2400	1	1	Source lumineuse : LED 26,7 W Flux lumineux : 2337 lm Température de couleur : 4000K Indice de rendu de couleur : ≥ 80 Ra Durée de vie prévue : L90 > 50 000 h Durée de vie prévue : L70 > 100 000 h	C

Montage : nous consulter.

## Solo™ Triangle

Îlot acoustique triangulaire offrant de nombreuses possibilités d'implantation. Il s'installe facilement autour des luminaires.

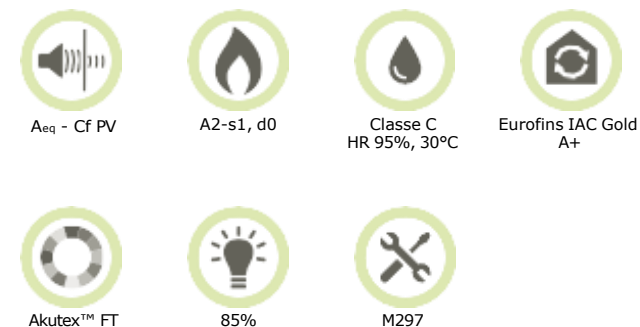

DIMENSIONS (EN MM) ET CONDITIONNEMENT

ÉPAISSEUR	LARGEUR	LONGUEUR	NOMBRE DE PIÈCES / COLIS	COLIS / PALETTE	CLASSE DE SERVICE
40	1139	1198	4	14	C

Montage : nous consulter.

## Solo™ Square

Unité acoustique horizontale flottante carrée qui offre une multitude de possibilités pour designer une pièce.

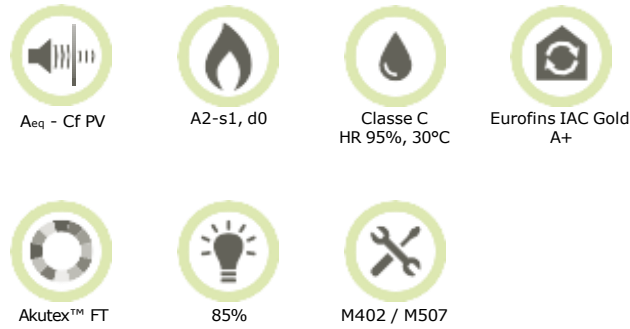

### DIMENSIONS (EN MM) ET CONDITIONNEMENT

ÉPAISSEUR	LARGEUR	LONGUEUR	NOMBRE DE PIÈCES / COLIS	SURFACE EN M <sup>2</sup> / COLIS	COLIS / PALETTE	CLASSE DE SERVICE
40	1200	1200	4	1	14	A

### SCHEMA DE MONTAGE M402

Se référer à la page 88 pour consulter le schéma de montage suivant :

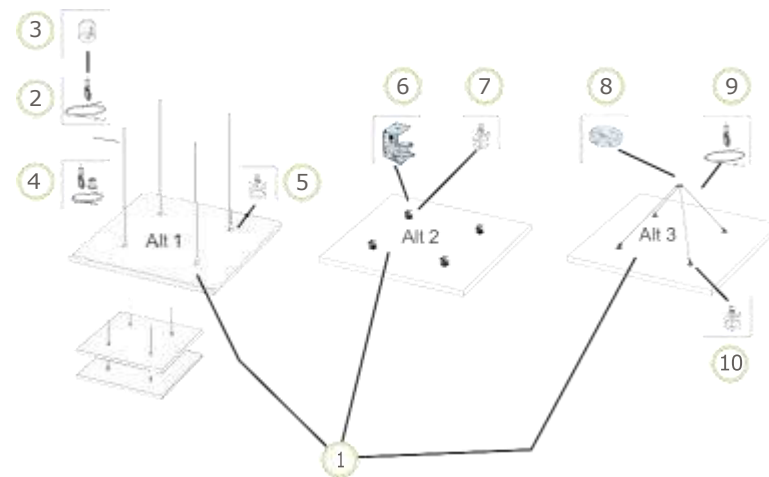

QUANTITÉS SPÉCIFIQUES (HORS CHUTES)		TAILLE 1200X1200 MM
1	Solo Square	1,44 m <sup>2</sup> /pannel
2	Câble de suspension ajustable Connect (Opt.1)	4/panneau
3	Connect cache de fixation cylindrique (Alt 1, Option)	4/panneau
4	Connect kit de câble ajustable (Alt 1, Option)	4/panneau
5	Vis d'ancrage Solo (Opt.1)	4/panneau
6	Connect équerre de fixation pour panneau (Option 2)	4/panneau
7	Connect vis d'ancrage pour panneau (Option 2)	4/panneau
8	Connect Point de fixation unique (Option 3)	1/panneau
9	Câble de suspension ajustable Connect (Option 3)	2/panneau
10	Vis d'ancrage Connect (Option 3)	4/panneau
▲ Hauteur minimum hors tout du système : ▲1 140 mm / ▲2 90 mm / ▲3 500 mm		-

## Solo™ Baffle

Unité acoustique verticale flottante, proposée en différentes tailles et avec une large gamme de couleurs.

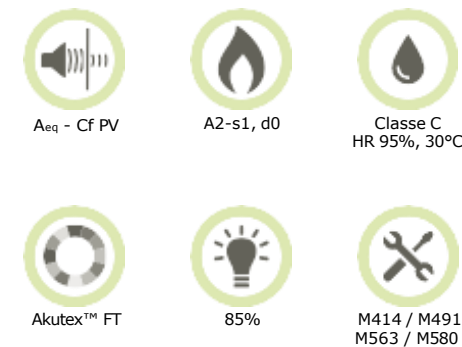

### DIMENSIONS (EN MM) ET CONDITIONNEMENT

ÉPAISSEUR	LARGEUR	LONGUEUR	NOMBRE DE PIÈCES / COLIS	SURFACE EN M <sup>2</sup> / COLIS	CLASSE DE SERVICE
40	200	1200	10	1	B
40	200	1800	8	1	C
40	300	1200	10	1	B
40	300	1800	8	1	B
40	600	1200	5	1	B
40	600	1800	4	1	B

Montage : nous consulter.

## Solo™ Baffle ZigZag

Système de panneaux verticaux flottants, sous forme de zigzag, tout en créant un aspect design à la pièce.



Aeq - Cf PV



A2-s1, d0



Classe C  
HR 95%, 30°C



Akutex™ FT



85%



M496 / M417



ecophon  
SAINT-COBAIN

### DIMENSIONS (EN MM) ET CONDITIONNEMENT

ÉPAISSEUR	LARGEUR	LONGUEUR	NOMBRE DE PIÈCES / COLIS	SURFACE EN M² / COLIS	CLASSE DE SERVICE
40	300/200	1800	4	1	C
40	600/300	1800	4	1	C

Montage : nous consulter.

## Solo™ Baffle Wall

Unité acoustique verticale attachée au mur, destinée à des bâtiments nécessitant un design différent et permettant d'obtenir une liberté de formes.



Aeq - Cf PV



A2-s1, d0



Classe C  
HR 95%, 30°C



Akutex™ FT



85%



M420



ecophon  
SAINT-COBAIN

### DIMENSIONS (EN MM) ET CONDITIONNEMENT

ÉPAISSEUR	LARGEUR	LONGUEUR
40	200	1200
40	300	1200

Montage : nous consulter.

## Solo™ Baffle Wave

Unité acoustique verticale flottante, sous forme de vague. Tout en créant un aspect design à la pièce.



Aeq - Cf PV



A2-s1, d0



Classe C  
HR 95%, 30°C



Akutex™ FT



85%



M495 / M419



ecophon  
SAINT-COBAIN

### DIMENSIONS (EN MM) ET CONDITIONNEMENT

ÉPAISSEUR	LARGEUR	LONGUEUR	NOMBRE DE PIÈCES / COLIS	SURFACE EN M² / COLIS	CLASSE DE SERVICE
40	300/200	1800	4	1	C
40	600/300	1800	4	1	C

Montage : nous consulter.

# ÎLOTS ET BAFFLES HYGIÈNE

## PLAFONDS FLOTTANTS, ÎLOTS ET BAFFLES ÎLOTS ET BAFFLES HYGIÈNE

PLAFONDS FLOTTANTS, ÎLOTS ET BAFFLES



PLAFONDS FLOTTANTS, ÎLOTS ET BAFFLES

### Hygiene Advance™ Baffle

Baffles acoustiques verticales hygiène avec un revêtement lisse haute technicité, désinfectable quotidiennement.

- Classe C  
 $\alpha_w = 0,60$
- A2-s1, d0
- Classe C  
HR 95%, 30°C
- Eurofins IAC Gold A+
- White 141
- 73%
- Résiste aux produits chimiques de désinfection (ISO 11998)
- Dépoussiérage et nettoyage à l'aspirateur et/ou chiffon humide
- Vapeur - Basse pression - Haute pression - Vapeur de peroxyde d'hydrogène
- ISO 3 (ISO 14644) CP (0,5) 1 (NF S 90-351) M1 (NF S 90-351)
- M259 / M260



#### DIMENSIONS (EN MM) ET CONDITIONNEMENT

ÉPAISSEUR	LARGEUR	LONGUEUR	NOMBRE DE PIÈCES / COLIS	SURFACE EN M <sup>2</sup> / COLIS	CLASSE DE SERVICE
40	600	1200	5	1	C

Montage : nous consulter.

### Hygiene Performance™ Baffle

Baffles acoustiques verticales hygiène pour les zones humides (piscines, cuisines, industrie...) dont le revêtement est résistant à l'eau et désinfectable.

- Classe C  
 $\alpha_w = 0,75$
- A2-s1, d0
- Classe C  
HR 95%, 30°C
- Eurofins IAC A
- Akutex™ HS
- 84%
- Résiste aux produits chimiques de désinfection (ISO 11998)
- Dépoussiérage et nettoyage à l'aspirateur et/ou chiffon humide
- Vapeur - Basse pression - Haute pression - Vapeur de peroxyde d'hydrogène
- ISO 4 (ISO 14644) CP (0,5) 5 (NF S 90-351) M1 (NF S 90-351)
- M494C4 / M492C3 M493C3



### Solo™ Square Akutex HS

Îlot acoustique suspendu de forme carrée, résistant à l'eau, adapté pour les locaux humides (piscines, centres aquatiques...).

- Aeq - Cf PV
- A2-s1, d0
- Classe C  
HR 95%, 30°C
- Eurofins IAC A
- Akutex™ HS
- 84%
- M438C4



#### DIMENSIONS (EN MM) ET CONDITIONNEMENT

ÉPAISSEUR	LARGEUR	LONGUEUR	NOMBRE DE PIÈCES / COLIS	SURFACE EN M <sup>2</sup> / COLIS	CLASSE DE SERVICE
40	1200	1200	4	1	B

Montage : nous consulter.

#### DIMENSIONS (EN MM) ET CONDITIONNEMENT

ÉPAISSEUR	LARGEUR	LONGUEUR	NOMBRE DE PIÈCES / COLIS	SURFACE EN M <sup>2</sup> / COLIS	CLASSE DE SERVICE
50	600	1200	4	1	B

Montage : nous consulter.

## Solo™ Rectangle Akutex HS

Îlot acoustique suspendu de forme rectangulaire, résistant à l'eau, adapté pour les locaux humides (piscines, centres aquatiques...).



Aeq - Cf PV



A2-s1, d0



Classe C  
HR 95%, 30°C



Eurofins IAC  
A



Akutex™ HS



84%



M436C4 / M441C4



ecophon  
NATURELLE

### DIMENSIONS (EN MM) ET CONDITIONNEMENT

ÉPAISSEUR	LARGEUR	LONGUEUR	NOMBRE DE PIÈCES / COLIS	SURFACE EN M <sup>2</sup> / COLIS	CLASSE DE SERVICE
40	1200	1800	2	1	B
40	1200	2400	2	1	B

Montage : nous consulter.

## Solo™ Circle Akutex HS

Îlot acoustique suspendu de forme ronde, résistant à l'eau, adapté pour les locaux humides (piscines, centres aquatiques...).



Aeq - Cf PV



A2-s1, d0



Classe C  
HR 95%, 30°C



Eurofins IAC  
A



Akutex™ HS



84%



M437C4  
M442C4



ecophon  
NATURELLE

### DIMENSIONS (EN MM) ET CONDITIONNEMENT

ÉPAISSEUR	DIAMÈTRE	NOMBRE DE PIÈCES / COLIS	SURFACE EN M <sup>2</sup> / COLIS	CLASSE DE SERVICE
40	800	4	1	B
40	1200	4	1	B

Montage : nous consulter.

# PLAFONDS FLOTTANTS



## Solo™ Matrix

Système qui permet une installation facile, précise et rapide, adapté dans des espaces où une large couverture de plafond est nécessaire, mais une solution mur à mur impossible.



Aeq - Cf PV



A2-s1, d0



Classe C  
HR 95%, 30°C



Akutex™ FT



85%



M501 / M502  
M503



ecophon  
NATURELLE

### DIMENSIONS (EN MM) ET CONDITIONNEMENT

ÉPAISSEUR	LARGEUR	LONGUEUR	NOMBRE DE PIÈCES / COLIS	SURFACE EN M <sup>2</sup> / COLIS	CLASSE DE SERVICE
40	600	1040	8	1	B
40	600	1200	8	1	B
40	600	2400	4	1	B
40	1200	1040	4	1	B
40	1200	1200	4	1	B
40	2400	1040	2	1	B
40	2400	1200	2	1	B

Montage : nous consulter.

## Focus™ Wing

Absorbeurs en forme d'aile installés en tant que périmètres pour les plafonds suspendus à suspension libre (Focus E et Focus DS).

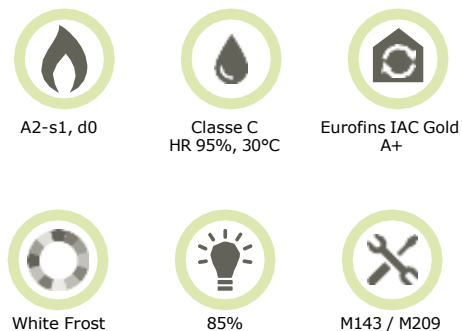

ecophon

DIMENSIONS (EN MM) ET CONDITIONNEMENT

ÉPAISSEUR	LARGEUR	LONGUEUR	NOMBRE DE PIÈCES / COLIS	SURFACE EN M <sup>2</sup> / COLIS	CLASSE DE SERVICE
50	200	600	6	1	C
50	200	1200	3	1	C

Montage : nous consulter.

## Focus Edge™ 500

Système de profil de finition pour les plafonds suspendus en îlot, adaptable à nos gammes Focus et Master.



ecophon

DIMENSIONS (EN MM) ET CONDITIONNEMENT

ÉPAISSEUR	LARGEUR	LONGUEUR
20	600	600
20	600	1200
20	1200	1200
25	1200	1200

Montage : nous consulter.

## Insula® 76 A

Cadre en aluminium blanc suspendu, adaptable à notre gamme Tonga.

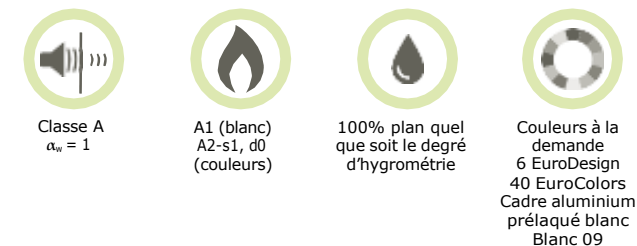

eurocoustic  
SAINT-GOBAIN

DIMENSIONS (EN MM) ET CONDITIONNEMENT

ÉPAISSEUR	LARGEUR	LONGUEUR	CLASSE DE SERVICE
76	1200	1200	C
76	1200	2400	C

## Solo™ Square

SCHÉMA DE MONTAGE M507

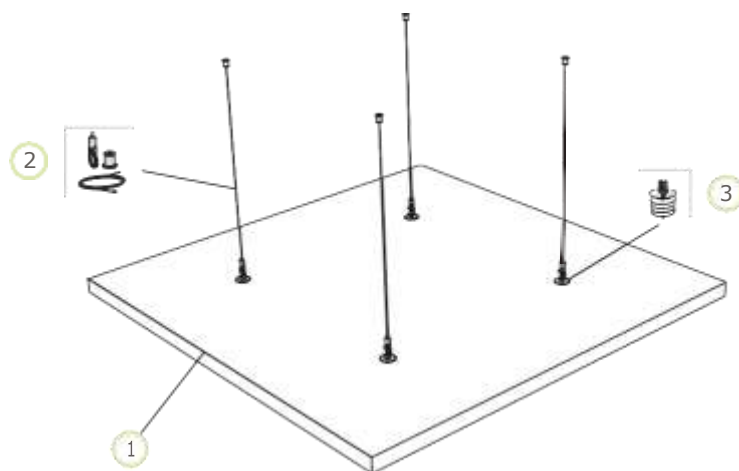

QUANTITÉS SPÉCIFIQUES (HORS CHUTES)	TAILLE 1200X1200 MM
1 Solo Square Kit	1,44m <sup>2</sup> /panel
2 Connect kit de câble ajustable 1500 mm (inclus)	-
3 Connect Vis d'ancrage Solo (inclus)	-
▲ Hauteur minimale de construction hors tout : ▲ 140 mm	-
Pour visser Connect vis d'ancrage Solo, utiliser l'embout de visseuse	-

## Solo™ Rectangle

SCHÉMA DE MONTAGE M405

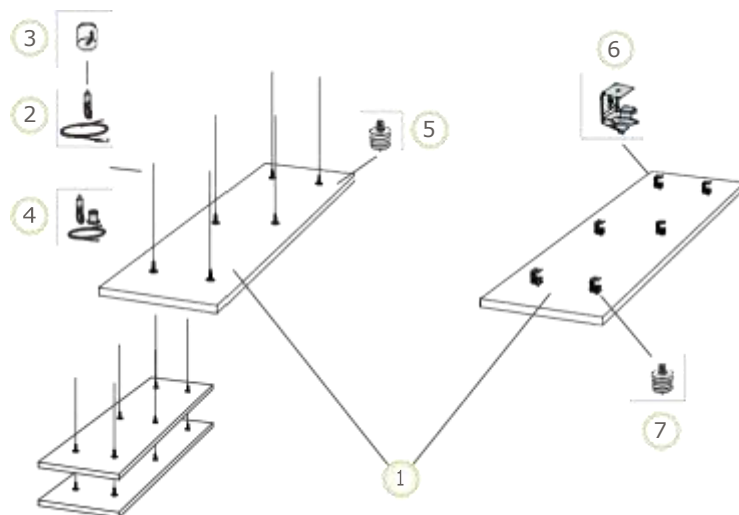

QUANTITÉS SPÉCIFIQUES (HORS CHUTES)	TAILLE 600X2400 MM
1 Solo Rectangle	1,44m <sup>2</sup> /panel
2 Câble de suspension ajustable Connect (Opt.1)	6/panneau
3 Connect cache de fixation cylindrique (Alt 1, Option)	6/panneau
4 Connect kit de câble ajustable (Alt 1, Option)	6/panneau
5 Vis d'ancrage Solo (Opt.1)	6/panneau
6 Connect équerre pour panneau (Option 2)	6/panneau
7 Vis d'ancrage Solo (Opt.3)	6/panneau
▲ Hauteur minimum hors tout du système : ▲1 140 mm / ▲2 90 mm	-

## Solo™ Rectangle

SCHÉMA DE MONTAGE M406

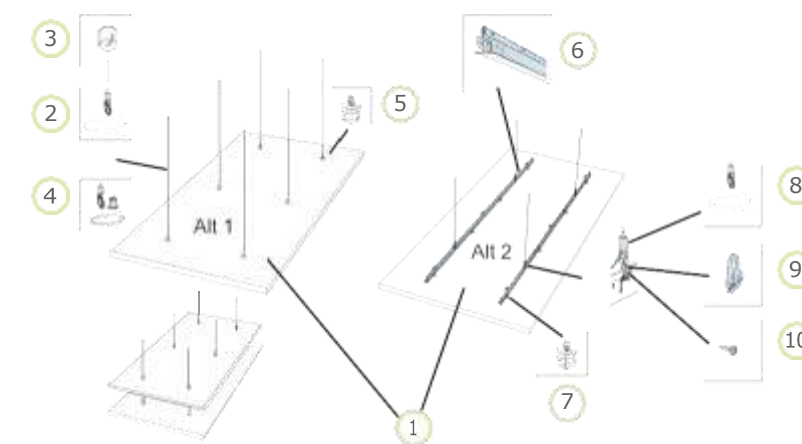

QUANTITÉS SPÉCIFIQUES (HORS CHUTES)	TAILLE 1200X2400 MM
1 Solo Rectangle	2,88m <sup>2</sup> /panel
2 Câble de suspension ajustable Connect (Opt.1)	6/panneau
3 Connect cache de fixation cylindrique (Alt 1, Option)	6/panneau
4 Connect kit de câble ajustable (Alt 1, Option)	6/panneau
5 Vis d'ancrage Solo (Opt.1)	6/panneau
6 Connect T24 Porteur (Option 2)	2/panneau
7 Connect vis d'ancrage pour panneau (Option 2)	14/panneau
8 Connect câble de suspension ajustable (Option 2)	4/panneau
9 Connect clip de suspension (Option 2)	4/panneau
10 Connect vis de montage BR	4/panneau
▲ Hauteur minimum hors tout du système : ▲1 140 mm / ▲2 200	-

SCHÉMA DE MONTAGE M407

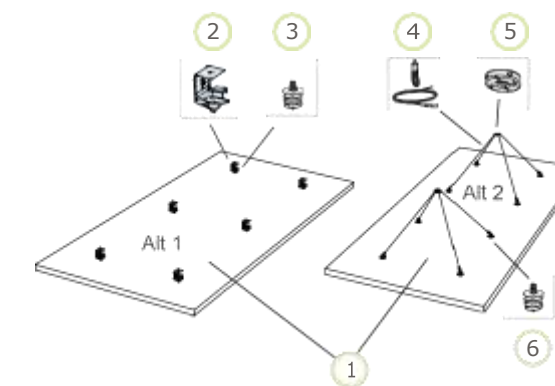

QUANTITÉS SPÉCIFIQUES (HORS CHUTES)	TAILLE 1200X2400 MM
1 Solo Rectangle	2,88m <sup>2</sup> /panel
2 Connect équerre pour panneau (Option 1)	6/panneau
3 Connect vis d'ancrage panneau (Option 1)	6/panneau
4 Câble de suspension ajustable Connect (Opt.2)	4/panneau
5 Connect fixation point unique (Alt 2)	2/panneau
6 Vis d'ancrage Solo (Opt.2)	8/panneau
▲ Hauteur minimum hors tout du système : ▲1 90 mm / ▲2 500 mm	-

## Solo™ Rectangle

### SCHÉMA DE MONTAGE M408

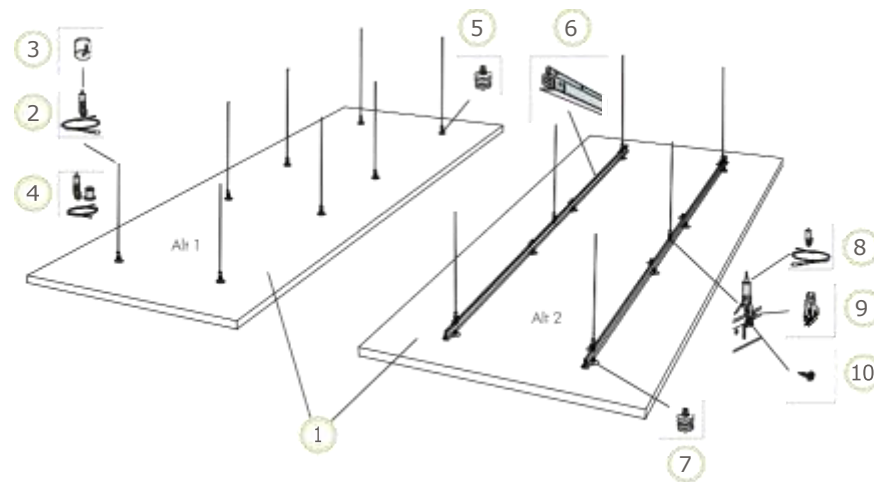

QUANTITÉS SPÉCIFIQUES (HORS CHUTES)	TAILLE 1200X3000 MM	
1 Solo Rectangle	3,6m <sup>2</sup> /panneau	
2 Connect câble de suspension ajustable	8/panneau	
3 Connect cache de fixation cylindrique	8/panneau	
4 Connect kit câble ajustable (Option)	8/panneau	
5 Connect vis d'ancrage panneau	8/panneau	
6 Profil porteur T24 Connect	2/panneau	
7 Connect vis d'ancrage panneau	16/panneau	
8 Connect câble de suspension ajustable	6/panneau	
9 Connect clip de suspension	6/panneau	
10 Connect vis de montage BR	6/panneau	
⚠ Hauteur minimum hors tout du système : A1 140 mm / A2 200		

### SCHÉMA DE MONTAGE M506

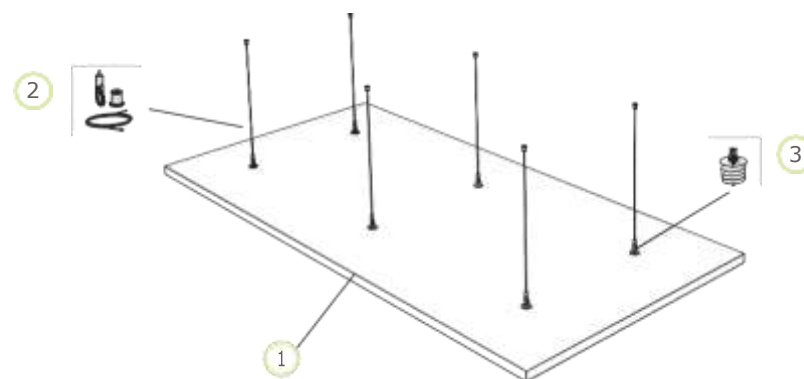

QUANTITÉS SPÉCIFIQUES (HORS CHUTES)	TAILLE 1200X1800 MM	TAILLE 1200X2400 MM
1 Solo Rectangle Kit	2,16 m <sup>2</sup> /panel	2,88 m <sup>2</sup> /panel
2 Connect kit de câble ajustable 1500 mm (inclus)	-	-
3 Connect Vis d'ancrage Solo (inclus)	-	-
⚠ Hauteur minimale de construction hors tout : A 140 mm		
Pour visser Connect vis d'ancrage Solo, utiliser l'embout de visseuse		





# SOMMAIRE DÉTAILLÉ POUR LA GAMME PLAFONDS COLLÉS ET VISSÉS

## COLLÉS

<b>NOUVEAU</b>	Hygiene Performance™ B	p.100
	Focus™ B	p.101
	Focus™ SQ	p.101
	Focus™ Levels	p.102
	Super G™ B	p.102
	Master™ B	p.103
	Master™ SQ	p.104

## VISSÉS

	Focus™ F	p.105
	Master™ F	p.106
	Super G™ Plus A	p.106



Acoustique



Réaction  
au feu



Tenue à  
l'humidité



Résistance  
aux chocs



Qualité de l'air



Couleur



Réflexion  
lumineuse



Montage



## Focus™ B

Les panneaux Ecophon Focus™ B sont collés bord à bord directement sur le support, créant ainsi un plafond d'apparence lisse.



Classe C  
 $\alpha_w = 0,60$



A2-s1, d0



Classe C,  
HR 95%, 30°C



Eurofins IAC  
A



Akutex™ FT



85%



M03



ecophon  
SAINT-DENIS, B.

### DIMENSIONS (EN MM) ET CONDITIONNEMENT

ÉPAISSEUR	LARGEUR	LONGUEUR	NOMBRE DE PIÈCES / COLIS	SURFACE EN M <sup>2</sup> / COLIS	COLIS / PALETTE	CLASSE DE SERVICE
20	600	600	20	7,20	20	B

Montage : nous consulter.

NOUVEAU

## Hygiene Performance™ B

Dalle collée bord à bord sous le support créant un plafond à l'apparence lisse avec un bord biseauté. Idéal pour des espaces à forte exigence de nettoyage.



Classe A  
 $\alpha_w = 1$



A2-s1, d0



Classe C,  
HR 95%, 30°C



Eurofins IAC Gold  
A+



White 500



84%



M638



ecophon  
SAINT-DENIS, B.

### DIMENSIONS (EN MM) ET CONDITIONNEMENT

ÉPAISSEUR	LARGEUR	LONGUEUR	NOMBRE DE PIÈCES / COLIS	SURFACE EN M <sup>2</sup> / COLIS	COLIS / PALETTE	CLASSE DE SERVICE
40	600	600	10	3,6	20	B
40	600	1200	4	1	10	B

Montage : nous consulter.

## Focus™ SQ

Plafond acoustique collé directement à la surface de la soffite créant un espace entre chaque dalle et formant ainsi un plafond d'apparence lisse.



Classe C  
 $\alpha_w = 0,60$



A2-s1, d0



Classe C  
HR 95%, 30°C



Eurofins IAC  
A



Akutex™ FT



85%



M107



ecophon  
SAINT-DENIS, B.

### DIMENSIONS (EN MM) ET CONDITIONNEMENT

ÉPAISSEUR	LARGEUR	LONGUEUR	NOMBRE DE PIÈCES / COLIS	SURFACE EN M <sup>2</sup> / COLIS	COLIS / PALETTE	CLASSE DE SERVICE
20	600	600	20	7,20	20	B
20	600	1200	12	8,64	-	B

Montage : nous consulter.

## Focus™ Levels

Système acoustique créatif disponible en différentes épaisseurs, tailles et couleurs, collé directement sur le soffite, le plafond ou le mur existant.



Classe C/B/A  
20 mm  $\alpha_w = 0,60$   
30 mm  $\alpha_w = 0,85$   
40 mm  $\alpha_w = 1$



A2-s1, d0



Classe C  
HR 95%, 30°C



Eurofins IAC  
A



Akutex™ FT



85%



M488 / M489



ecophon

### DIMENSIONS (EN MM) ET CONDITIONNEMENT

ÉPAISSEUR	LARGEUR	LONGUEUR	NOMBRE DE PIÈCES / COLIS	SURFACE EN M <sup>2</sup> / COLIS	CLASSE DE SERVICE
20	300	1200	20	7,20	B
20	600	600	20	7,20	B
20	600	1200	10	7,20	B
30	300	1200	16	5,76	B
30	600	600	12	4,32	B
30	600	1200	8	5,76	B
40	300	1200	12	4,32	B
40	600	600	10	3,60	B
40	600	1200	6	4,32	B

Montage : nous consulter.

## Super G™ B

Plafond acoustique collé directement sur le support, adapté à des applications nécessitant de résister aux chocs sévères.



Classe A  
 $\alpha_w = 1$



A2-s1, d0



Classe C  
HR 95%, 30°C



3A (M298)  
2A (487)  
(NF EN 13964)



Eurofins IAC  
A



Super G  
White



78%



M298 / M487



ecophon

### DIMENSIONS (EN MM) ET CONDITIONNEMENT

ÉPAISSEUR	LARGEUR	LONGUEUR	NOMBRE DE PIÈCES / COLIS	SURFACE EN M <sup>2</sup> / COLIS	CLASSE DE SERVICE
40	600	600	10	3,60	B

Montage : nous consulter.

## Master™ B

Les panneaux Ecophon Master™ B sont collés bord à bord directement sur le support, créant ainsi un plafond d'apparence lisse.



Classe A  
 $\alpha_w = 1$



A2-s1, d0



Classe C  
HR 95%, 30°C



Eurofins IAC  
A



Akutex™ FT



85%



M113



ecophon

### DIMENSIONS (EN MM) ET CONDITIONNEMENT

ÉPAISSEUR	LARGEUR	LONGUEUR	NOMBRE DE PIÈCES / COLIS	SURFACE EN M <sup>2</sup> / COLIS	CLASSE DE SERVICE
40	600	600	10	3,60	B

### SCHÉMA DE MONTAGE M113

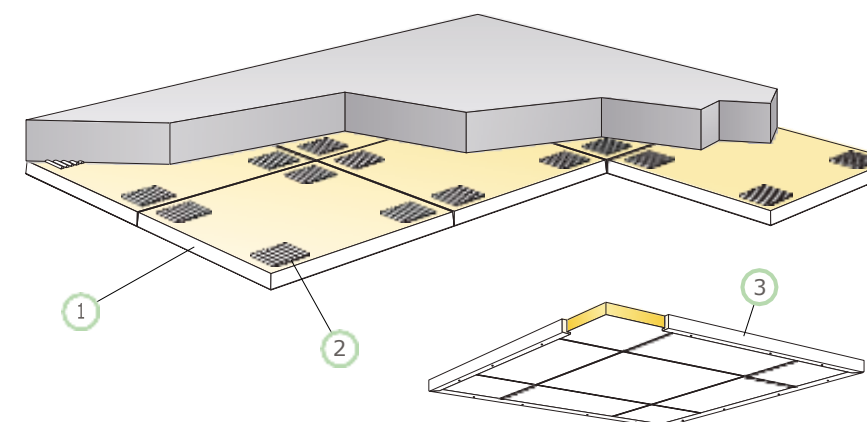

QUANTITÉS SPÉCIFIQUES (HORS CHUTES)		TAILLE 600X600 MM
1	Master B	2,8/m <sup>2</sup>
2	Colle acoustique Connect (0,25 l/m <sup>2</sup> - 0,4 l/m <sup>2</sup> selon les conditions de pose)	Cf. calepinage
	Utiliser la spatule Connect pour appliquer la colle	-
3	Pour plafonds flottants : coulisse de rive bois Connect 2141, L=2500 mm fixée tous les 500 mm	Cf. calepinage
	Δ Hauteur minimale de construction hors tout : 43 mm	-
	⚠ Hauteur minimale de démontabilité : le système n'est pas démontable	-
	Les bords visibles doivent être peints en cas de découpe	-

## Master™ SQ

Plafond acoustique avec des dalles collées directement sur la surface, ce système est installé avec un espace entre chaque dalle.



Classe A  
 $\alpha_w = 1$



A2-s1, d0



Classe C  
HR 95%, 30°C



Eurofins IAC  
A



Akutex™ FT



85%



M106



ecophon  
SARL - DÉPARTEMENT

### DIMENSIONS (EN MM) ET CONDITIONNEMENT

ÉPAISSEUR	LARGEUR	LONGUEUR	NOMBRE DE PIÈCES / COLIS	SURFACE EN M <sup>2</sup> / COLIS	COLIS / PALETTE	CLASSE DE SERVICE
40	600	600	10	3,60	20	B
40	600	1200	6	4,32	-	B

Montage : nous consulter.



## Focus™ F

Plafond acoustique fixé mécaniquement à la soffite structurelle, qu'il soit en béton, en plâtre ou en bois et qui donne un aspect lisse au plafond.



Classe B  
 $\alpha_w = 0,80$



A2-s1, d0



Classe C  
HR 95%, 30°C



Eurofins IAC  
A



Akutex™ FT  
White



85%



M15



ecophon  
SARL - DÉPARTEMENT

### DIMENSIONS (EN MM) ET CONDITIONNEMENT

ÉPAISSEUR	LARGEUR	LONGUEUR	NOMBRE DE PIÈCES / COLIS	SURFACE EN M <sup>2</sup> / COLIS	COLIS / PALETTE	CLASSE DE SERVICE
20	600	600	20	7,20	20	B
20	600	1200	10	7,20	20	B

Montage : nous consulter.

## Master™ F

Plafond acoustique d'aspect lisse vissé directement au plafond sur des supports en béton, en plâtre ou en bois existants.



Classe A  
 $\alpha_w = 1$



A2-s1, d0



Classe C  
HR 95%, 30°C



Akutex™ FT  
White



85%



M52



ecophon  
NATUREL

### DIMENSIONS (EN MM) ET CONDITIONNEMENT

ÉPAISSEUR	LARGEUR	LONGUEUR	NOMBRE DE PIÈCES / COLIS	SURFACE EN M <sup>2</sup> / COLIS	CLASSE DE SERVICE
40	600	600	10	3,60	B
40	600	1200	6	4,32	B

Montage : nous consulter.

## Super G™ Plus A

Système de plafond acoustique suspendu avec ossatures robustes, adapté aux environnements présentant un risque d'impact mécanique très élevé.



Classe A  
 $\alpha_w = 1$



A2-s1, d0



Classe C  
HR 95%, 30°C



1A  
(NF EN 13964)



Eurofins IAC  
A



Super G  
White



78%



M115 / M527



ecophon  
NATUREL

### DIMENSIONS (EN MM) ET CONDITIONNEMENT

ÉPAISSEUR	LARGEUR	LONGUEUR	NOMBRE DE PIÈCES / COLIS	SURFACE EN M <sup>2</sup> / COLIS	CLASSE DE SERVICE
40	600	1200	6	4,32	B

Montage : nous consulter.



# SOMMAIRE DÉTAILLÉ POUR LA GAMME PANNEAUX MURAUX

## ARCHITECTURAL ET ACOUSTIQUE HAUTE PERFORMANCE

Akusto™ Freedom	p.110
Akusto™ Hexagon	p.111
Akusto™ One	p.111
Akusto™ Triangle	p.112
Akusto™ Wall A	p.112
Akusto™ Wall C	p.113
Akusto™ Screen	p.114
Acoustished Mural A 40	p.114
Acoustished Mural A 80	p.115

## HYGIÈNE

Hygiene Performance™ Wall	p.116
Hygiene Performance™ Care Wall	p.117
Hygiene Advance™ Wall	p.117
Akusto™ Wall C Akutex HS	p.118



Acoustique



Réaction  
au feu



Tenue à  
l'humidité



Résistance  
aux chocs



Qualité de l'air



Couleur



Réflexion  
lumineuse



Montage



Résistance  
aux produits  
chimiques



Nettoyage



Nettoyage  
avancé



Salle propre

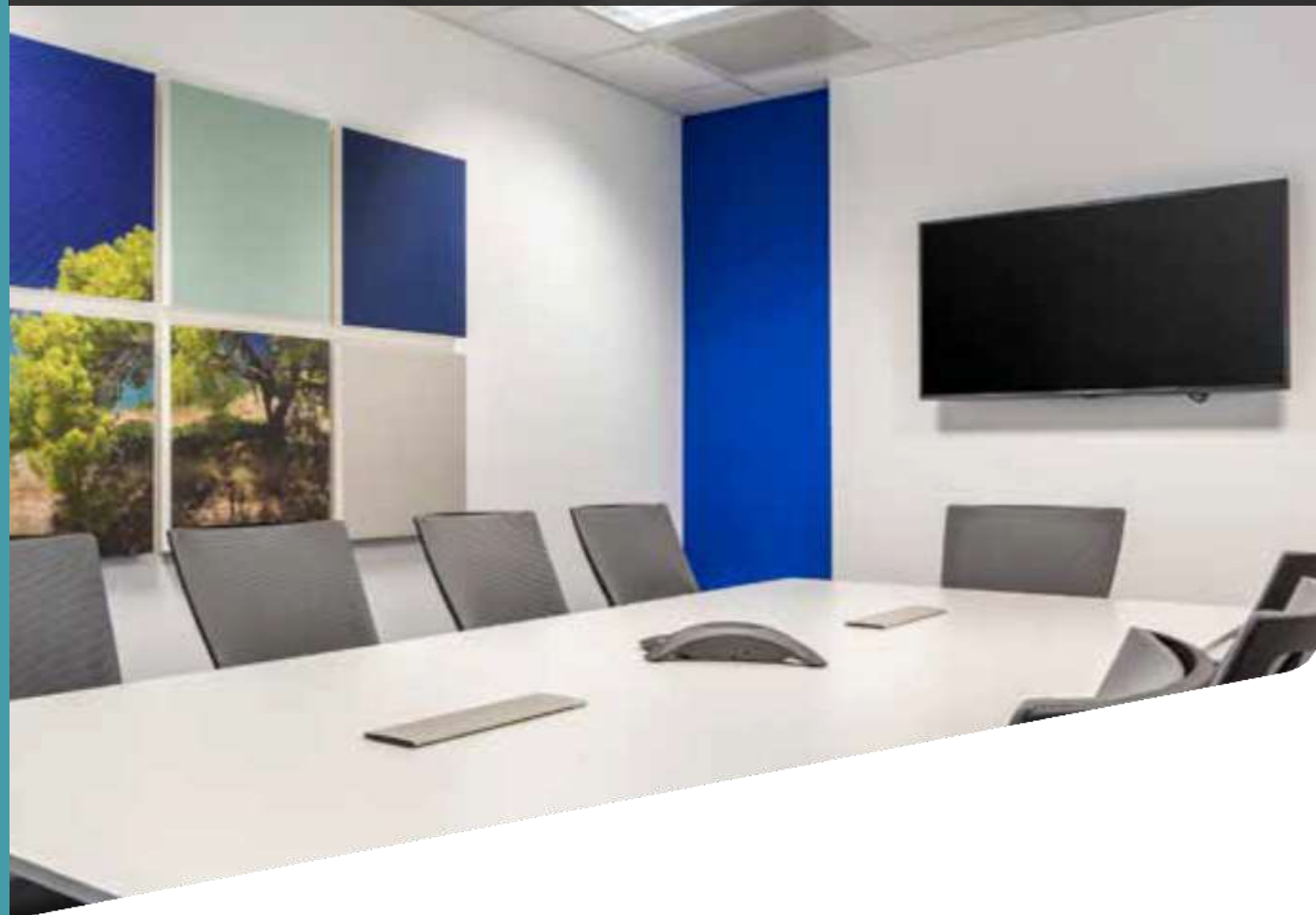

## Akusto™ Freedom

Akusto™ Freedom est synonyme de créativité et de sur-mesure. Les panneaux muraux acoustiques sont personnalisés. 3 types de fixations possibles pour obtenir des effets 2D ou 3D.

- Aeq - Cf PV
- A2-s1, d0
- Classe C HR 95%, 30°C
- Eurofins IAC Gold A+
- Akutex™ FT
- Selon couleur
- M371 / M372



### DIMENSIONS (EN MM) ET CONDITIONNEMENT

ÉPAISSEUR	LARGEUR	LONGUEUR	NOMBRE DE PIÈCES / COLIS	SURFACE EN M² / COLIS	CLASSE DE SERVICE
40	300-1200	300-1200	xxx	xxx	xxx

Montage : nous consulter.

## Akusto™ Hexagon

La géométrie s'invite sur les murs avec les panneaux acoustique de type hexagonale. 3 types de fixation possibles pour jouer sur le relief.

- Aeq - Cf PV
- A2-s1, d0
- Classe C HR 95%, 30°C
- Eurofins IAC Gold A+
- Akutex™ FT
- Selon couleur
- M586



### DIMENSIONS (EN MM) ET CONDITIONNEMENT

ÉPAISSEUR	LARGEUR	LONGUEUR	NOMBRE DE PIÈCES / COLIS	SURFACE EN M² / COLIS	CLASSE DE SERVICE
40	513	592	2	XX	C

Montage : nous consulter.

## Akusto™ One

Panneau acoustique pour applications murales proposé dans les formats carrés, rectangulaires ou circulaires.

- Aeq - Cf PV
- A2-s1, d0
- Classe C HR 95%, 30°C
- Eurofins IAC A
- Akutex™ FT Texona
- White frost : 85%
- M371 / M372



### DIMENSIONS (EN MM) ET CONDITIONNEMENT

ÉPAISSEUR	LARGEUR	LONGUEUR	NOMBRE DE PIÈCES / COLIS	SURFACE EN M² / COLIS	CLASSE DE SERVICE
40	592	592	2	1,00	B
40	292	1192	2	1,00	B
40	592	1192	2	1,00	B

Autres coloris sur commande nous consulter. Montage : nous consulter.

## Akusto™ Triangle

Panneau acoustique mural de type triangulaire permettant de créer de multiples motifs sur les murs. 3 fixations possibles pour apporter du dynamisme.

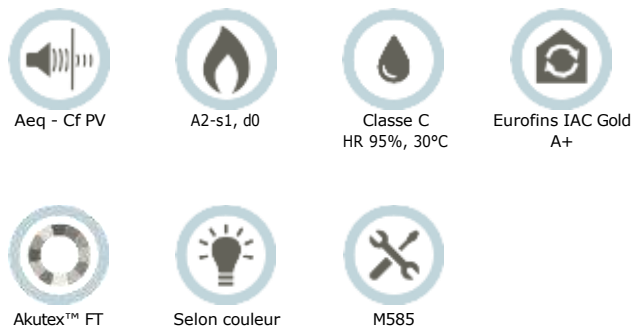

### DIMENSIONS (EN MM) ET CONDITIONNEMENT

ÉPAISSEUR	LARGEUR	LONGUEUR	NOMBRE DE PIÈCES / COLIS	SURFACE EN M <sup>2</sup> / COLIS	CLASSE DE SERVICE
40	513	592	2	XX	C

Montage : nous consulter.

## Akusto™ Wall C

Dalle acoustique pour applications murales avec ossature cachée et cadre apparent.

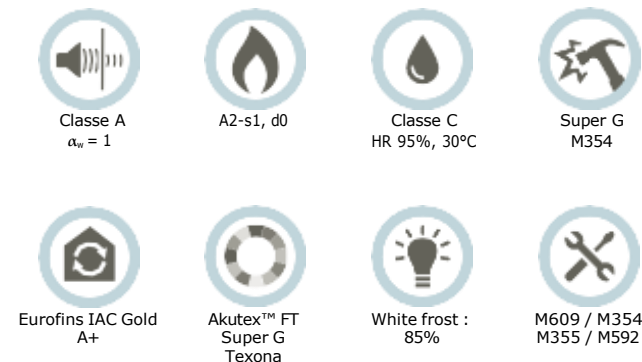

### DIMENSIONS (EN MM) ET CONDITIONNEMENT

ÉPAISSEUR	LARGEUR	LONGUEUR	NOMBRE DE PIÈCES / COLIS	SURFACE EN M <sup>2</sup> / COLIS	COLIS / PALETTE	CLASSE DE SERVICE
40	600	2700	4	6,48	-	A

## Akusto™ Wall A

Panneau acoustique pour applications murales avec ossature et cadre apparents.

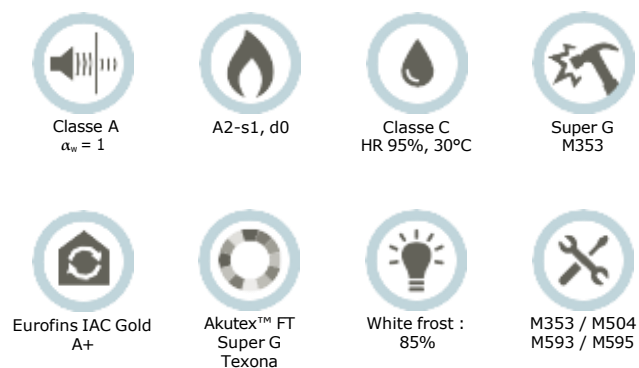

### DIMENSIONS (EN MM) ET CONDITIONNEMENT

ÉPAISSEUR	LARGEUR	LONGUEUR	NOMBRE DE PIÈCES / COLIS	SURFACE EN M <sup>2</sup> / COLIS	COLIS / PALETTE	CLASSE DE SERVICE*
40	1200	2700	4	12,96	14	A

\*Texona Sea Salt. Montage : nous consulter.

### SCHEMA DE MONTAGE M609

Se référer aux pages 112 à 113 pour consulter les schémas de montage suivants :

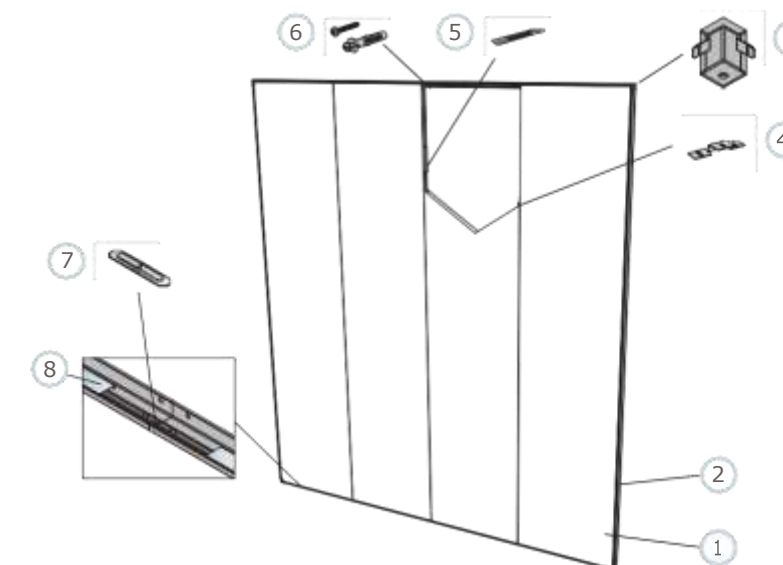
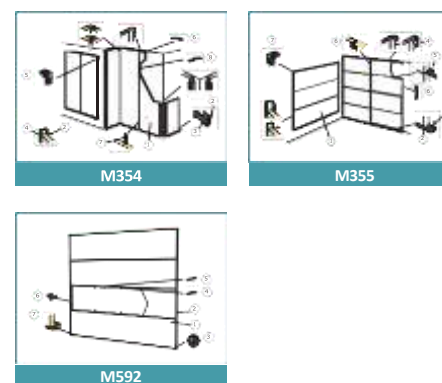

QUANTITÉS SPÉCIFIQUES (HORS CHUTES)		TAILLE 600X2700 MM
1	Akusto Wall C	0,62/m <sup>2</sup>
2	Profil Connect Thinline, L=2644 mm	Cf. calepinage
3	Angle Connect Thinline	Cf. calepinage
4	Platine de fixation directe Connect, installée tous les 500 mm	Cf. calepinage
5	Connect Languette	Cf. calepinage
6	Installation avec vis tous les 400 mm (choisir la vis selon matériaux pleins ou creux du mur)	Cf. calepinage
7	Connect support jonction pour profil Thinline, utilisé pour assembler 2 profils Thinline bout à bout si nécessaire	Cf. calepinage
8	Réhausseur Connect pour Thinline	Cf. calepinage
▲ Encombrement total du système : 45 mm		-

## Akusto™ Screen

Écran acoustique autoportant pouvant être nettoyé avec un désinfectant et déplaçable facilement.



Aeq - Cf PV



Classe A  
HR 70%, 25°C



A



Texona



Sea salt : 81%



M526



ecophon  
SAINT-GOBAIN

### DIMENSIONS (EN MM) ET CONDITIONNEMENT

ÉPAISSEUR	LARGEUR	LONGUEUR	NOMBRE DE PIÈCES / COLIS	SURFACE EN M <sup>2</sup> / COLIS	CLASSE DE SERVICE
40	1200	1500	1	1,00	C

Montage : nous consulter.

## Acoustished Mural A 80

Panneau rigide autoportant en laine de roche, voile décoratif sur face apparente, renforcé par un voile de verre naturel en contreface.



Classe A  
 $\alpha_w = 1$



A2-s1, d0  
(couleurs)  
A1 (blanc)



100% plan  
quelque soit  
le degré  
d'hygrométrie



A+



Blanc 09  
7 EuroColors



87%



eurocoustic  
SAINT-GOBAIN

### DIMENSIONS (EN MM) ET CONDITIONNEMENT

ÉPAISSEUR	LARGEUR	LONGUEUR	NOMBRE DE PIÈCES / COLIS	SURFACE EN M <sup>2</sup> / COLIS	COLIS / PALETTE	CLASSE DE SERVICE
77	1000	1500	4	6,00	8	A

## Acoustished Mural A 40

Panneau rigide autoportant en laine de roche, voile décoratif sur face apparente, renforcé par un voile de verre naturel en contreface.



Classe A  
 $\alpha_w = 0,95$



A2-s1, d0  
(couleurs)  
A1 (blanc)



100% plan  
quelque soit  
le degré  
d'hygrométrie



A+



Blanc 09  
7 EuroColors



87%

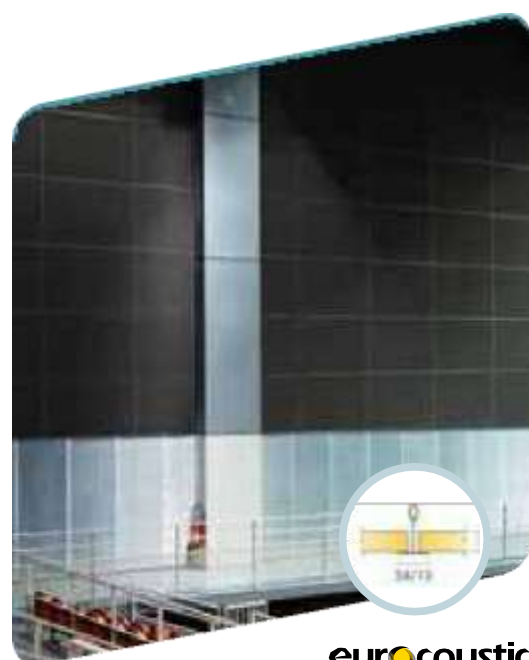

eurocoustic  
SAINT-GOBAIN

### DIMENSIONS (EN MM) ET CONDITIONNEMENT

ÉPAISSEUR	LARGEUR	LONGUEUR	NOMBRE DE PIÈCES / COLIS	SURFACE EN M <sup>2</sup> / COLIS	COLIS / PALETTE	CLASSE DE SERVICE
38	1000	1500	8	12,00	8	A



## Hygiene Performance™ Care Wall

Panneau mural acoustique désinfectable dédié aux établissements de santé (hôpitaux, cliniques, laboratoires...).

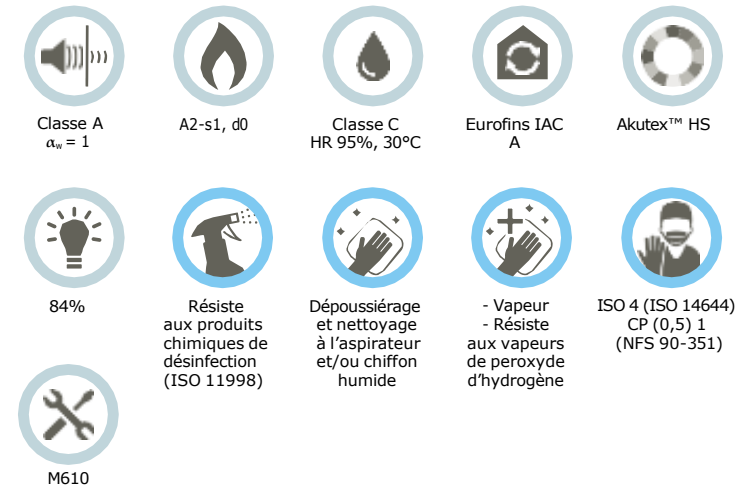

### DIMENSIONS (EN MM) ET CONDITIONNEMENT

ÉPAISSEUR	LARGEUR	LONGUEUR	NOMBRE DE PIÈCES / COLIS	SURFACE EN M² / COLIS	CLASSE DE SERVICE
40	1200	2700	2	6,48	B

Montage : nous consulter.

## Hygiene Performance™ Wall

Panneau mural acoustique pour les locaux humides (cuisines, industries...) dont le revêtement est résistant à l'eau et désinfectable.

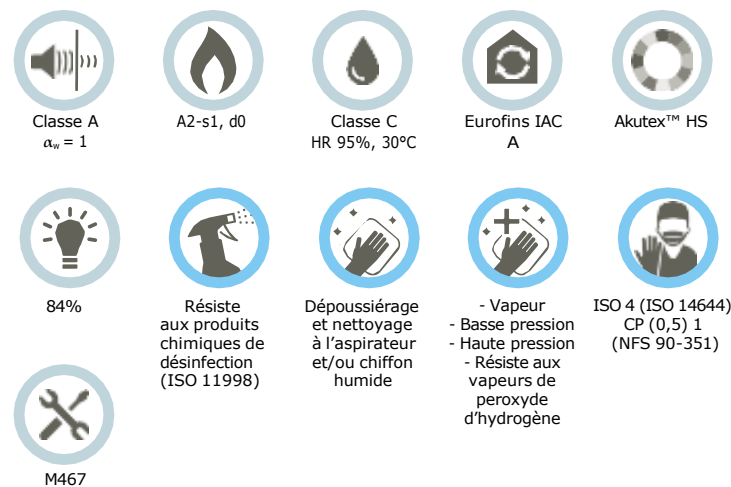

### DIMENSIONS (EN MM) ET CONDITIONNEMENT

ÉPAISSEUR	LARGEUR	LONGUEUR	NOMBRE DE PIÈCES / COLIS	SURFACE EN M² / COLIS	CLASSE DE SERVICE
40	600	1200	6	1,00	B

Montage : nous consulter.

## Hygiene Advance™ Wall

Panneau mural acoustique hygiène avec un revêtement lisse haute technicité, désinfectable quotidiennement.

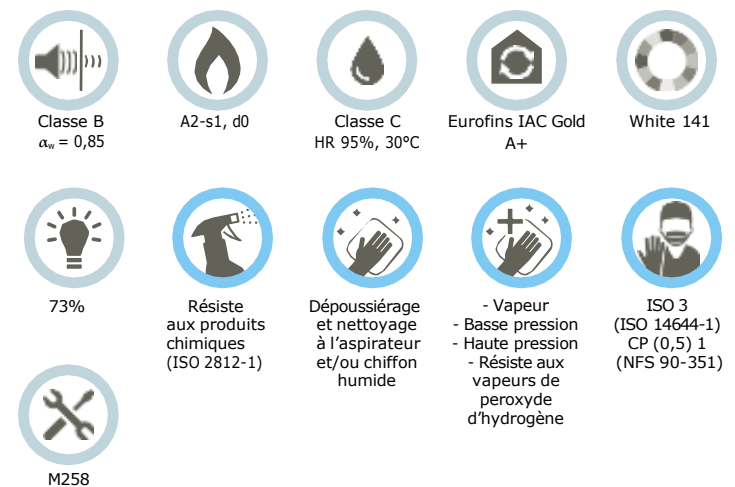

### DIMENSIONS (EN MM) ET CONDITIONNEMENT

ÉPAISSEUR	LARGEUR	LONGUEUR	NOMBRE DE PIÈCES / COLIS	SURFACE EN M² / COLIS	CLASSE DE SERVICE
40	600	1200	6	1,00	B

Montage : nous consulter.

## | Akusto™ Wall C Akutex HS

Absorbeur mural avec grille cachée, adapté aux environnements à forte humidité, corrosivité et eau directe occasionnelle.



Classe A  
 $\alpha_w = 1$



A2-s1, d0



Classe C  
HR 95%, 30°C



Eurofins IAC  
A



Akutex™ HS



84%



M594C4



Dépoussiérage  
et nettoyage  
à l'aspirateur  
et/ou chiffon  
humide



ecophon  
MAINTIENNA

### DIMENSIONS (EN MM) ET CONDITIONNEMENT

ÉPAISSEUR	LARGEUR	LONGUEUR	NOMBRE DE PIÈCES / COLIS	SURFACE EN M <sup>2</sup> / COLIS	CLASSE DE SERVICE
40	600	2700	4	6,48	B

Montage : nous consulter.



## Akusto™ Wall C

### SCHÉMA DE MONTAGE M354

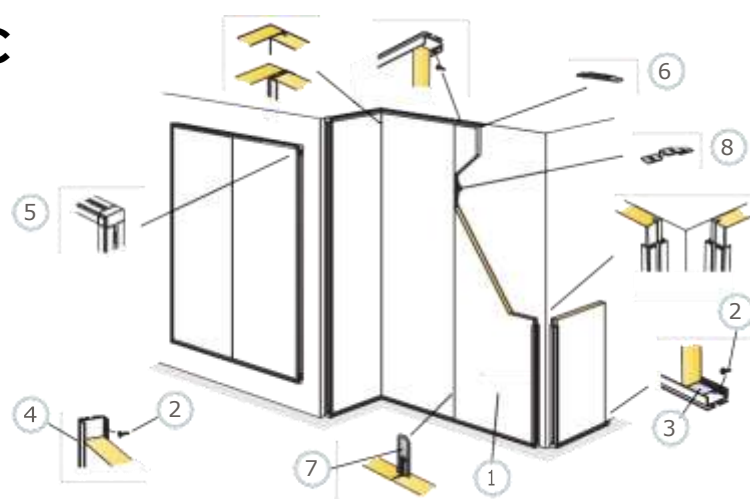

QUANTITÉS SPÉCIFIQUES (HORS CHUTES)	TAILLE 600X2700 MM
1 Akusto Wall C (Akusto Wall C/Super G for Ball Impact Resistance)	0,62/m <sup>2</sup>
2 Vis Connect F (pour plâtre ou tasseau)	Cf. calepinage
3 Réhausseur Connect WP, L=2400 mm	Cf. calepinage
4 Profil WP Connect, L=2687 mm, fixé tous les 400 mm	Cf. calepinage
5 Angle extérieur WP Connect monté avec profil WP Connect	Cf. calepinage
6 Eclisse Connect pour profil WP, utilisée pour assembler 2 profils WP bout à bout si nécessaire	Cf. calepinage
7 Connect Languette	Cf. calepinage
8 Platine de fixation directe Connect, installée tous les 500 mm	Cf. calepinage
▲ Encombrement total du système : 44 mm	

## Akusto™ Wall C

### SCHÉMA DE MONTAGE M592

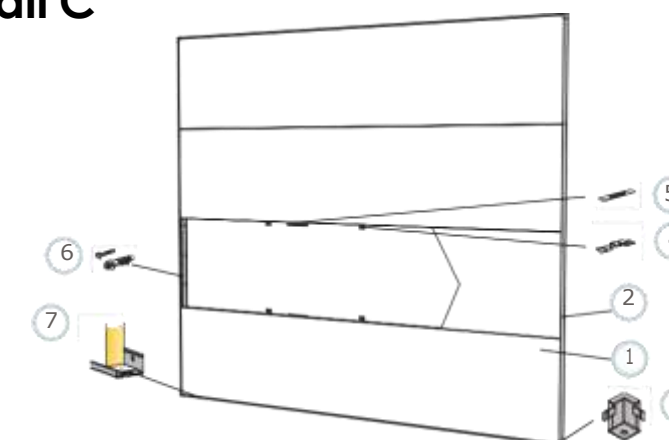

QUANTITÉS SPÉCIFIQUES (HORS CHUTES)	TAILLE 600X2700 MM
1 Akusto Wall C	0,62/m <sup>2</sup>
2 Profil Connect Thinline, L=2658 mm	Cf. calepinage
3 Angle Connect Thinline	Cf. calepinage
4 Platine de fixation directe Connect, installée tous les 500 mm	Cf. calepinage
5 Connect Languette	Cf. calepinage
6 Installation avec vis tous les 400 mm (choisir la vis selon matériaux pleins ou creux du mur)	Cf. calepinage
7 Réhausseur Connect pour Thinline	Cf. calepinage
▲ Encombrement total du système : 45 mm	

### SCHÉMA DE MONTAGE M355

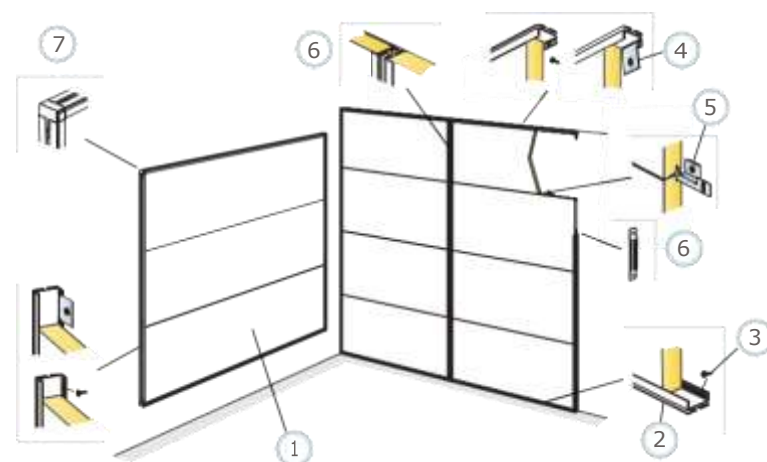

QUANTITÉS SPÉCIFIQUES (HORS CHUTES)	TAILLE 600X2700 MM
1 Akusto Wall C	0,62/m <sup>2</sup>
2 Profil WP Connect, L=2687 mm, fixé tous les 400 mm	Cf. calepinage
3 Vis Connect F (pour plâtre ou tasseau)	Cf. calepinage
4 Option : Installation avec platine de fixation Connect et vis tous les 400 mm	Cf. calepinage
5 Platine de fixation directe Connect, installée tous les 500 mm	Cf. calepinage
6 Eclisse Connect pour profil WP, utilisée pour assembler 2 profils WP bout à bout si nécessaire	Cf. calepinage
7 Angle extérieur WP Connect monté avec profil WP Connect	Cf. calepinage
▲ Encombrement total du système : 44 mm	



# SOMMAIRE DÉTAILLÉ POUR LA GAMME LUMINAIRES

## LUMINAIRES

Solo™ Rectangle Line	p.124
Dot™	p.124
Line™	p.125
Square 43™	p.125
Hygiene Lavanda™ LED	p.126



Acoustique



Réaction  
au feu



Tenue à  
l'humidité



Qualité de l'air



Couleur



Réflexion  
lumineuse



Montage



Performance  
d'éclairage

## Solo™ Rectangle Line

Îlot flottant acoustique avec luminaire intégré.  
Convient parfaitement aux espaces de restauration,  
conférence, réunion.



Aeq - Cf PV



A2-s1, d0

Classe A  
HR 70%, 25°CEurofins IAC  
AAkutex™ FT  
White

85%



M521

LED 26,7 W  
2337 lm  
4000 K

### DIMENSIONS (EN MM) ET CONDITIONNEMENT

ÉPAISSEUR	LARGEUR	LONGUEUR	NOMBRE DE PIÈCES / COLIS	SURFACE EN M <sup>2</sup> / COLIS	CLASSE DE SERVICE
40	1200	2400	1	1,00	C

Montage : nous consulter.

## Dot™

Luminaire encastré de forme circulaire avec un  
design élégant qui permet l'installation à faible  
hauteur, destiné à un environnement de bureau.



White Frost



85%



M516 / M518

LED 24,5W  
- 2936 lm pour les  
bords Dg, Ds, E  
- 2635 lm pour les  
bords Eg, Ez  
4000 K

### DIMENSIONS (EN MM) ET CONDITIONNEMENT

ÉPAISSEUR	LARGEUR	LONGUEUR	NOMBRE DE PIÈCES / COLIS	SURFACE EN M <sup>2</sup> / COLIS	CLASSE DE SERVICE
20	600	600	1	1,00	C
40	600	600	1	1,00	C

Montage : nous consulter.

## Line™

Luminaire rectangulaire intégré, avec un design  
aminci. Prévu pour un éclairage général, dans un  
espace ouvert.



White Frost



85%

M517 / M519  
M520LED 26,7 W  
2337 lm  
4000 K

### DIMENSIONS (EN MM) ET CONDITIONNEMENT

ÉPAISSEUR	LARGEUR	LONGUEUR	NOMBRE DE PIÈCES / COLIS	SURFACE EN M <sup>2</sup> / COLIS	CLASSE DE SERVICE
20	150	1200	1	1,00	C
20	300	1200	1	1,00	C
20	600	1200	1	1,00	C

Montage : nous consulter.

## Square 43™

Luminaire intégré de forme carrée avec un design  
aminci qui donne un confort d'éclairage.



White Frost



85%



M516 / M518

LED 24,5 W  
- 3281 lm pour les  
bords Dg, Ds, E  
- 2898 lm pour les  
bords Eg, Ez  
4000 K

### DIMENSIONS (EN MM) ET CONDITIONNEMENT

ÉPAISSEUR	LARGEUR	LONGUEUR	NOMBRE DE PIÈCES / COLIS	SURFACE EN M <sup>2</sup> / COLIS	CLASSE DE SERVICE
20	600	600	1	1,00	C
40	600	600	1	1,00	C

Montage : nous consulter.

## Hygiene Lavanda™ LED

Luminaire modulaire intégré dans les plafonds Hygiene, équipé d'un ballast haute fréquence, pour éviter tout risque d'impureté et supporte un nettoyage à basse pression.



M429

LED 49,8 W  
4189 lm  
4000 K

### DIMENSIONS (EN MM) ET CONDITIONNEMENT

ÉPAISSEUR	LARGEUR	LONGUEUR	NOMBRE DE PIÈCES / COLIS	CLASSE DE SERVICE
75	600	600	1	B

Montage : nous consulter.



# SOMMAIRE DÉTAILLÉ POUR LA GAMME COMPLÉMENTS LAINE ACOUSTIQUE

## COMPLÉMENTS LAINE ACOUSTIQUE

Sonebel 137 / 164	p.130
Extra Bass	p.130
Eurolene®	p.131
Eurobac	p.131
Protisol® 05 / 07	p.132



Acoustique



Réaction  
au feu



Tenue à  
l'humidité



Qualité de l'air



Couleur



Montage



Résistance  
thermique

## | Sonebel 137 / 164

Rouleau en laine de verre teinté noir dans la masse et revêtu, sur une face, d'un voile de verre noir.  
Panneau de laine de verre teinté noir dans la masse, surfacé face apparente d'un voile de verre noir, et face cachée, d'un voile de verre naturel.

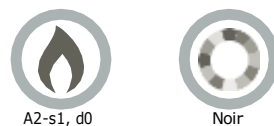

ecophon  
SAINT-GOBAIN

DIMENSIONS (EN MM) ET CONDITIONNEMENT

ÉPAISSEUR	LARGEUR	LONGUEUR	NOMBRE DE PIÈCES / COLIS	SURFACE EN M <sup>2</sup> / COLIS	CLASSE DE SERVICE
25	300	20000	96	576,00	A
25	1200	20000	24	576,00	A
30	600	1250	20	15,00	A
50	600	1250	12	9,00	A

## | Extra Bass

L'Extra Bass absorbe les ondes sonores dans les basses fréquences. Il fait partie du système Master Rigid et Gedina. L'Extra Bass réduit les bruits parasites à 125 Hz et améliore le confort d'écoute et la clarté de la voix dans les pièces.



ecophon  
SAINT-GOBAIN

DIMENSIONS (EN MM) ET CONDITIONNEMENT

ÉPAISSEUR	LARGEUR	LONGUEUR	NOMBRE DE PIÈCES / COLIS	SURFACE EN M <sup>2</sup> / COLIS	CLASSE DE SERVICE
50	600	1200	8	5,76	B

Montage : nous consulter.

## | Eurolene®

Panneau nu rigide en laine de roche de 45, 50, ou 160 mm d'épaisseur.

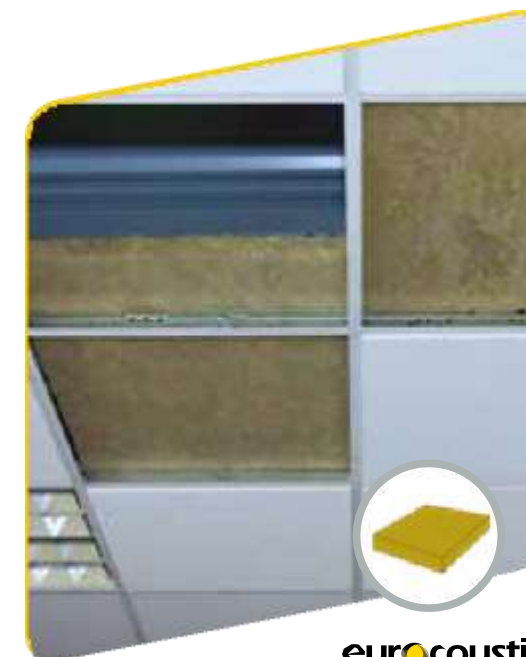

eurocoustic  
SAINT-GOBAIN

DIMENSIONS (EN MM) ET CONDITIONNEMENT

ÉPAISSEUR	LARGEUR	LONGUEUR	NOMBRE DE PIÈCES / COLIS	SURFACE EN M <sup>2</sup> / COLIS	COLIS / PALETTE	CLASSE DE SERVICE
45	600	1200	12	8,64	8	B
50	600	1200	12	8,64	8	B
50	600	1200	8	5,76	12	B
50	600	1200	8	5,76	12	B
160	600	1200	3	2,16	10	B

## | Eurobac

Panneau rigide en laine de roche, revêtu d'un voile de verre noir.

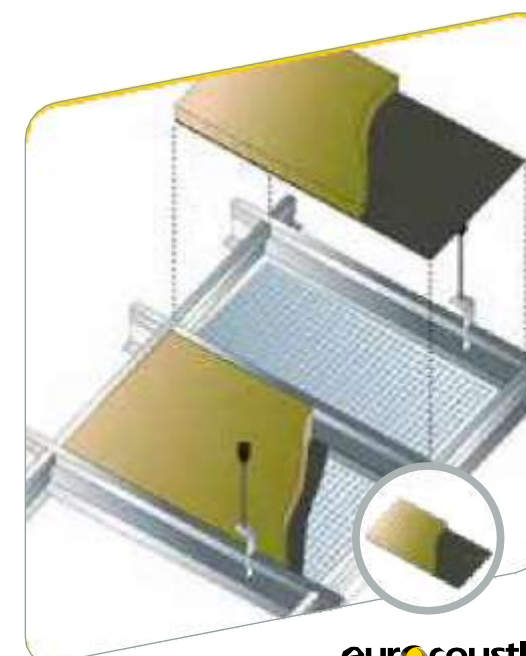
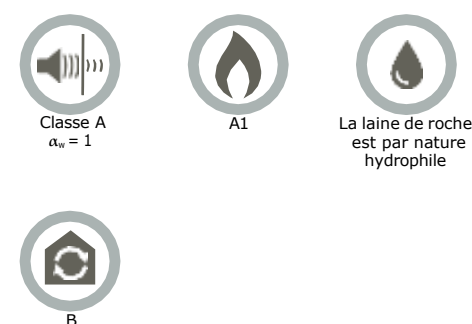

eurocoustic  
SAINT-GOBAIN

DIMENSIONS (EN MM) ET CONDITIONNEMENT

ÉPAISSEUR	LARGEUR	LONGUEUR	NOMBRE DE PIÈCES / COLIS	SURFACE EN M <sup>2</sup> / COLIS	COLIS / PALETTE	CLASSE DE SERVICE
30	600	1200	20	14,40	8	B

## | Profisol® 05 / 07

Panneau rigide en laine de roche de 30 ou 50 mm, revêtu d'un voile de verre noir.



30 mm  
(70kg/m<sup>3</sup>)  
 $\alpha_w = 0,65$  classe C



A1



100% plan quel  
que soit le degré  
d'hygrométrie

50 mm  
(50kg/m<sup>3</sup>)  
 $\alpha_w = 0,95$  classe A



B



RTH = 1,35 m<sup>2</sup>  
K/W



eurocoustic  
SAINT-GOBAIN

### DIMENSIONS (EN MM) ET CONDITIONNEMENT PROTISOL 05

ÉPAISSEUR	LARGEUR	LONGUEUR	NOMBRE DE PIÈCES / COLIS	SURFACE EN M <sup>2</sup> / COLIS	COLIS / PALETTE	CLASSE DE SERVICE
50	600	1200	12	8,64	8	B

### DIMENSIONS (EN MM) ET CONDITIONNEMENT PROTISOL 07

ÉPAISSEUR	LARGEUR	LONGUEUR	NOMBRE DE PIÈCES / COLIS	SURFACE EN M <sup>2</sup> / COLIS	COLIS / PALETTE	CLASSE DE SERVICE
30	1200	1200	8	11,52	10	B
50	600	1200	8	5,76	12	B
50	1200	1200	4	5,76	12	B



Produit : Extra Bass / Chantier : Seinäjoen BioRex, Partanen & Lamuso / Photographe : Tuukka Kiviranta

# SOMMAIRE DÉTAILLÉ POUR LA BOÎTE À OUTILS



## BOÎTE À OUTILS

---

La résistance au feu	p.136 à 137
La réaction au feu	p.138
La résistance à l'humidité	p.139
Nettoyage	p.140
Résistances	p.141 à 142
Les autres performances	p.143
Nuancier Eurocolors	p.144 à 145
Nuancier Eurodesign	p.146
Nuancier Acoustichoc®	p.147
Couleurs et surfaces	p.148 à 149
Nuancier Saga™	p.150



# LA RÉSISTANCE AU FEU

La résistance au feu définit le temps pendant lequel des éléments de construction peuvent assurer le rôle qui leur est dévolu malgré l'action de l'incendie.

## I RÉSISTANCE AU FEU

**Réglementation incendie :** Les plafonds Eurocoustic satisfont aux exigences de l'art CO13 (25 Juin 1980) de la réglementation incendie des Établissements Recevant du Public et respectent les conditions du deuxième alinéa de l'art CO12 (§1) (voir ci-dessous).

**L'arrêté du 22 mars 2004** relatif à la résistance au feu des produits, des éléments de construction et ouvrages (Ministère de l'Intérieur) précise l'utilisation des nouveaux classements européens dans les réglementations incendie françaises.

**SF : Stabilité au Feu** - Résistance mécanique. Les produits, éléments de construction et ouvrages, dont le classement comporte le symbole R (exprimé en minute) peuvent être mis en œuvre lorsqu'une exigence de Stabilité au Feu est requise.

**PF : Pare-flamme** - Étanchéité aux flammes et gaz chauds et le cas échéant la Résistance mécanique. Les produits, éléments de construction et ouvrage dont le classement comporte le symbole E ou R.E. (exprimé en minute) peuvent être mis en œuvre lorsqu'une exigence de Pare-flamme est requise.

**CF : Coupe-feu** - Étanchéité aux flammes et gaz chauds, l'Isolation thermique et le cas échéant la Résistance mécanique. Les produits, éléments de construction et ouvrage dont le classement comporte le symbole E et I ou R.E. et I (exprimé en minute) peuvent être mis en œuvre lorsqu'une exigence de Coupe Feu est requise.

Exigences réglementaires françaises	Classes européennes acceptées
SF	R
PF	E* ou RE si fonction portante
CF	EI* ou REI si fonction portante

\*Avec égalité de degrés en minutes, heures et fractions d'heures

## I TEXTE LÉGISLATIF

■ **Article CO 13 - 3** de l'Arrêté du 25 juin 1980, modifié et complété, relatif à la sécurité contre l'incendie des ERP. Textes généraux.

Cas particuliers de résistance au feu de certains éléments de structure.

Les éléments principaux de structure de la toiture peuvent être seulement SF de degré une demi-heure, si les conditions suivantes sont remplies :

- **l'établissement** occupe le dernier niveau du bâtiment ou est au rez-de-chaussée ;
- **la toiture** n'est pas accessible au public ;
- **la ruine de la toiture** ne risque pas de provoquer d'effondrement en chaîne.

Toutefois ces éléments ne sont soumis à aucune exigence de stabilité au feu, lorsque simultanément :

- **les conditions de l'alinéa** ci-dessus sont réalisées
- **les matériaux utilisés sont incombustibles**, en lamellé collé en bois massif ou en matériaux reconnus équivalents par le C.E.C.M.I ;
- **la structure de la toiture est visible du plancher du local** occupant le dernier niveau ou surveillée par un système de détection automatique ou protégée par une installation fixe d'extinction automatique à eau conforme aux normes françaises ou isolée par un écran protecteur qui lui assure une stabilité au feu de degré une demi-heure et qui respecte les conditions du deuxième alinéa de l'article CO 12 - 1.

### ■ Article CO 12 - 1

Les plafonds suspendus peuvent être pris en compte dans le calcul de la résistance au feu des planchers hauts attenants lorsque les conditions suivantes sont simultanément remplies :

- Ils délimitent des **plénums à potentiel calorifique inférieur en moyenne à 25MJ/m<sup>2</sup> par zone** recoupée selon les dispositions de l'article CO 26 ; les canalisations électriques ne sont pas prises en compte dans ce calcul ;
- Ils offrent **l'assurance** que les éléments les constituant assureront leur rôle lors d'un incendie. Cette exigence doit être vérifiée dans les conditions de l'annexe II de l'arrêté du 21 Avril 1983.
- Lorsqu'un poteau et ses assemblages doivent être protégés pour assurer une résistance au feu, ils doivent l'être également dans la traversée du plénum.



Classement de résistance au feu des plafonds Eurocoustic										
Produits	Épaisseurs (mm)	Dimensions modules (mm)	Isolant	REI <sup>(1)</sup>			Ossature Quick-Lock® T 24 mm	Porteurs entraxe	Suspentes entraxe	HT Plénum minimum
				Bois	Béton	Acier				
Tonga® A	22	600 x 600	-	20	30	30	HOOK-ON CLIP-ON	1200 mm	1200 mm	300 mm
			160 mm Eurolene® 603	30	30	30			900 mm	
Tonga® A, Alizé®, Acoustished® CV	40	600 x 600	-	20	30	30	HOOK-ON CLIP-ON	1200 mm	1200 mm	300 mm
			160 mm Eurolene® 603	30	30	30			900 mm	
			160 mm Eurolene® 603 + 200 mm IBR <sup>(2)</sup>	30	30	30				

(1) Pour les détails des matériaux constitutifs des poutres, solives et du plancher support et leur classement, voir les PV de référence.  
(2) IBR nu ou avec Pare-vapeur alu.

**NB: Le montage doit être conforme au PV et au § 6.10 de la norme NF P 68-203-1 et 2, DTU 58.1.**

Non démontabilité du plafond. Hauteur du plénum ≥ à celle de l'essai. L'isolation thermique doit être identique à celle de l'essai.

Plafonds Eurocoustic résistants au feu	
Quantité ml / m <sup>2</sup>	Module 600 x 600 Entraxe porteur 1200 mm
Profil porteur	0,84
Entretoise 1200 mm	1,67
Entretoise 600 mm	0,84
Suspentes u/m <sup>2</sup> tous les 900 mm ou Suspentes u/m <sup>2</sup> tous les 1200 mm	1 ou 0,7
Clips	5,6



# LA RÉACTION AU FEU

La réaction au feu : un critère primordial pour garantir la sécurité des occupants.

## EUROCLASSE : LES CLASSEMENTS SÉCURITÉ FEU EUROPÉEN

Le marquage CE des plafonds suspendus définit un nouveau classement des performances de réaction au feu, conforme à la norme NF EN 13501-1 : Euroclasse.

Selon l'arrêté du 21 novembre 2002 relatif à la réaction au feu des produits de construction et d'aménagement, le tableau ci-dessous fixe les Euroclasses, déterminées selon la norme NF EN 13 501-1, admissibles au regard des catégories M mentionnées dans les règlements de sécurité contre l'incendie.

La réaction au feu d'un produit caractérise l'apport que peut avoir ce dernier au feu.

Elle se caractérise en 3 points :

### 1. Le développement du feu

Caractérise la combustibilité d'un matériau (A étant incombustible et F très combustible).



### 2. Le dégagement de fumée (s pour smoke)

(s1 étant non-fumigène et s3 fortement fumigène).



### 3. La chute de gouttes enflammées (d pour droplet)

d0 signifiant qu'il n'y a pas de gouttes en cas de feu jusqu'à d2 indiquant un grand nombre de gouttes.



Classes selon NF EN13 501-1	Euroclasse	Exigences
Aucune contribution, y compris dans un feu entièrement développé. Censé satisfaire automatiquement aux classes inférieures.	A1	- - incombustible
Classe B + faible contribution à la charge d'un incendie et au développement du feu dans le cas d'un feu très développé.	A2	s1 d0 M0
		s2 d1 M1
		s3 d1 M1
Idem C, avec critères plus stricts.	B	s1 s2 s3 d0 d1 M2
Idem D, avec critères plus stricts.	C	s1 <sup>(2)(3)</sup> s2 <sup>(2)</sup> s3 <sup>(3)</sup> d0 d1 M2
Résiste pendant une période plus longue à l'attaque d'une petite flamme. Capable de subir l'attaque thermique issue d'un objet isolé en feu avec dégagement calorifique retardé et limité.	D	s1 <sup>(2)</sup> d0 M3
		s2 d1 M4
		s3 d1 M4 (non gouttant)
Toutes classes autres <sup>(2)</sup> que E-d2 et F.		M4

(1) Le niveau de performance d1 est accepté uniquement pour les produits qui ne sont pas thermofusibles dans les conditions de l'essai.

(2) Le niveau de performance s1 dispense de fournir les informations prévues par l'arrêté du 4 novembre 1975 modifié portant réglementation de l'utilisation de certains matériaux et produits dans les établissements recevant du public et l'instruction du 1<sup>er</sup> décembre 1976 s'y rapportant.

(3) Admissible pour M1 si non substantiel au sens de la définition de l'annexe 1.

> Production de fumée

> Gouttes enflammées



# LA RÉSISTANCE À L'HUMIDITÉ

Les fabricants de plafonds doivent garantir que les dalles, une fois installées, sont suffisamment solides pour supporter leur propre poids, ainsi que toute charge ponctuelle/linéaire/répartie supplémentaire.

Ceci est possible en testant la résistance à la flexion et à la traction (RFT), conformément à l'EN 13964:2014 dans des conditions et des classes déterminées.

## EN 13964:2014

Classe	Conditions
A	Matériaux de construction exposés à une humidité relative variable allant jusqu'à 70% et à une température variable pouvant atteindre 25°C, mais sans polluants corrosifs.
B	Matériaux de construction exposés à une humidité relative variable allant jusqu'à 90% et à une température variable pouvant atteindre 30°C, mais sans polluants corrosifs.
C	Matériaux de construction exposés à une humidité relative variable allant jusqu'à 95% et à une température variable pouvant atteindre 30°C, qui s'accompagnent d'un risque de condensation, mais sans polluants corrosifs.
D	Plus sévère que les classes ci-dessus.



Produit : Solo / Chantier : Centre Aquatique de St Maur des Fossés, RECREA



## NETTOYAGE

Les méthodes de nettoyage courantes des dalles de plafond suspendu exigent d'utiliser un chiffon doux en microfibre (composé d'au moins 70% de polyester).

**NETTOYAGE À SEC :** Essayez avec un chiffon doux en microfibre en effectuant de légers mouvements circulaires ou utilisez un aspirateur doté d'une brosse à poils doux ou d'un chiffon en microfibre enroulé autour de la tête. Réglez l'aspiration au niveau minimum, puis aspirez doucement, en assurant un contact très doux entre la tête d'aspiration et les dalles. Aspirez en réalisant des mouvements linéaires.

**BROSSAGE HUMIDE :** Imprégnez le chiffon en microfibre d'eau ou d'une solution détergente douce adaptée aux surfaces peintes intérieures. Essayez en effectuant des mouvements circulaires et en exerçant une pression modérée.



### NETTOYAGE AVANCÉ

Dans des environnements difficiles, les dalles de plafond doivent être compatibles avec les méthodes de nettoyage avancé, de désinfection et d'abrasion. Des produits Ecophon sont spécifiquement conçus et testés pour ces protocoles :

**NETTOYAGE À BASSE PRESSION :** Appliquez sur la surface une mousse ou un gel nettoyant adapté, rincez avec de l'eau, puis essuyez la surface pour la sécher à l'aide d'un chiffon en microfibre doux et propre (composé d'au moins 70% de polyester). Essayez en effectuant de légers mouvements circulaires.

**NETTOYAGE À HAUTE PRESSION :** À l'aide de clips de fixation, réglez la pression sur 20-40 bar et maintenez une distance d'au moins 0,5 m entre le tuyau et la dalle. S'il est nécessaire d'appliquer une pression de 40-100 bar, il est recommandé de démonter les dalles. Disposez-les sur une surface rigide et maintenez une distance d'au moins 1 m entre la buse et la dalle. Dans tous les cas, le tuyau doit être maintenu à un angle d'incidence de 30°C. La température de l'eau doit être de 20°C. Nettoyez en réalisant des mouvements linéaires.

**NETTOYAGE À LA VAPEUR :** Appliquez de la vapeur sur la surface des panneaux grâce à une buse sur laquelle vous aurez attaché un chiffon doux en microfibre (composé d'au moins 70% de polyester). Déplacez le dispositif à vapeur en effectuant de légers mouvements circulaires.

**Désinfection à l'aide de vapeur de peroxyde d'hydrogène :** conformément à la méthode d'essai indiquée par Bioquell.

### LES PERFORMANCES SANITAIRES

Dans les locaux exigeants en termes d'hygiène (haute fréquence de nettoyage) ou soumis à des réglementations telles que la norme Santé **NF S90-351**, les plafonds suspendus doivent répondre à des critères sanitaires renforcés.

La norme **NFS90-351 :2013**, Maîtrise de la Contamination Aéroportée :

Zones	Propreté particulaire de l'air	Cinétique d'élimination des particules	Propreté microbiologique
4	ISO 5	CP5	M1
3	ISO 7	CP10	M10
2	ISO 8	CP20	M100



## RÉSISTANCES

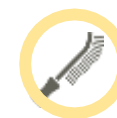

### RÉSISTANCE À L'ABRASION

Afin de garantir la durabilité de la surface après un nettoyage répété, les produits Ecophon spécifiques sont évalués conformément à l'**ISO 11998:2006** (détermination de la résistance au frottement humide et de l'aptitude au nettoyage des revêtements). L'évaluation est effectuée après 200 cycles de frottement en utilisant un chiffon doux en microfibre composé d'au moins 70% de polyester.



### RÉSISTANCE AUX PRODUITS CHIMIQUES

Des produits Ecophon sont conçus pour résister à l'utilisation de détergents et de désinfectants courants. La méthode d'essai implique une exposition répétée à des détergents ou à des désinfectants et une évaluation est réalisée conformément à la norme **ISO 11998:2006** (détermination de la résistance au frottement humide et de l'aptitude au nettoyage des revêtements). Les essais sont effectués en utilisant un chiffon doux en microfibre composé d'au moins 70% de polyester.



### RÉSISTANCE AUX MOISSURES ET AUX BACTÉRIES

Les produits Ecophon sont testés pour garantir qu'ils ne favorisent pas le développement de moisissures et de bactéries. Les essais sont réalisés conformément à l'**ISO 846:1997**, méthodes A (croissance fongique) et C (bactéries).

La norme **ISO 846** classe les matériaux allant de la classe 0 (aucune croissance de micro-organismes) à la classe 5 (forte croissance de micro-organismes). Tous les produits Ecophon Hygiene™ sont conformes à la classe 0 ou à la classe 1.

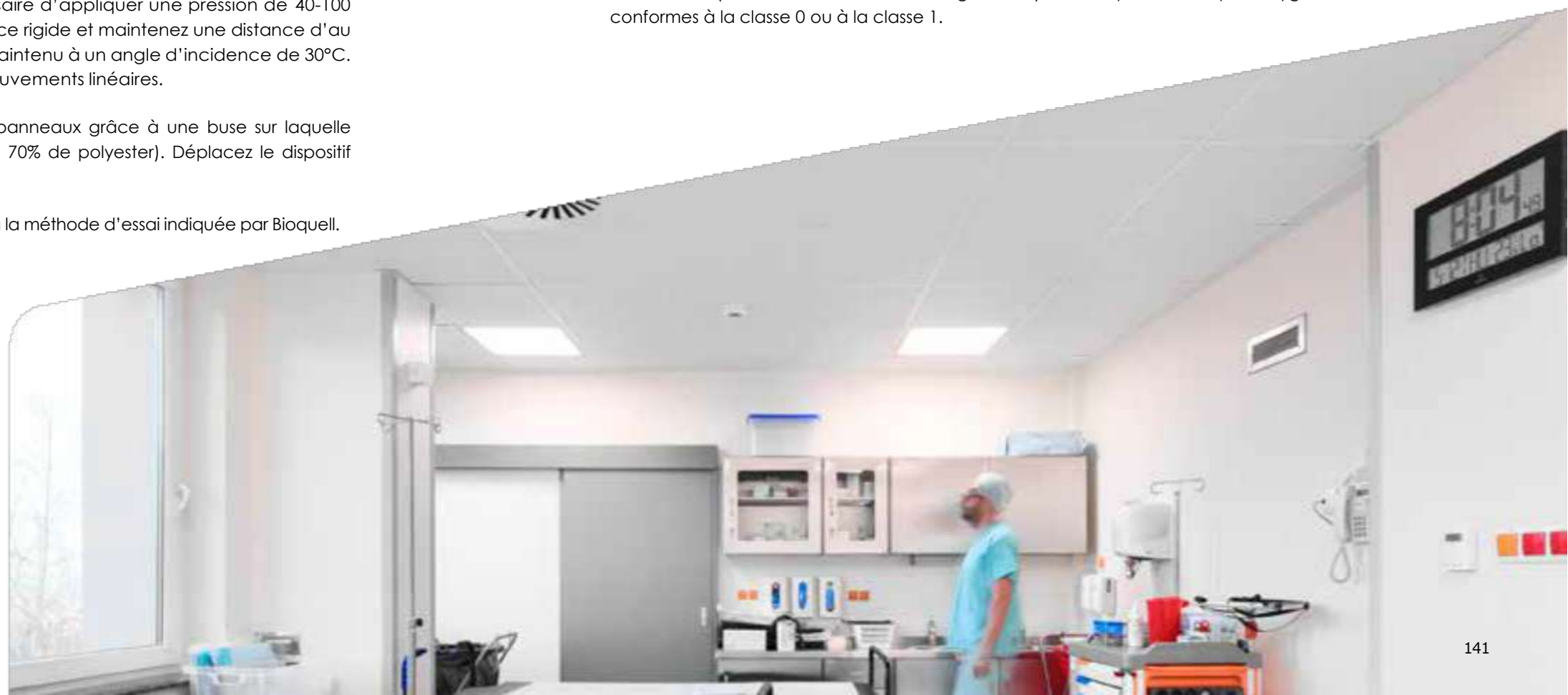

		ecophon					eurocoustic	
		Hygiene Clinic	Hygiene Meditec	Hygiene Black	Hygiene Protec	Hygiene Performance	Hygiene Advance	Tonga Ultra Clean
Gamme	Méthodes d'installation	☐	☐	☐	☐	☐☐☐	☐☐	☐
Nettoyage	Dépoussiérage et nettoyage à l'aspirateur	•	•	•	•	•	•	•
	Chiffon humide	•	•	•	•	•	•	•
Nettoyage avancé	Nettoyage à la vapeur	-	-	-	•	•	•	•
	Nettoyage à basse pression	-	-	•	-	•	•	-
	Nettoyage à haute pression	-	-	•	-	•	•	-
	Vapeur de peroxyde d'hydrogène	•	•	-	•	•	-	-
Résistance à l'abrasion	Résiste à 200 cycles (ISO 11998)	-	•	•	•	•	-	-
	Résiste à des cycles au-delà de l'ISO 11988	-	-	-	-	-	-	-
Résistance aux produits chimiques	Résistance aux produits chimiques de désinfection (ISO 11998)*	-	•	•	•	•	•	-
	Résiste aux produits chimiques (ISO 2812-1)	-	-	-	-	-	•	-
Perméabilité à l'air	Plafond pour des zones avec exigence de contrôle de pression de l'air	-	-	-	•	-	•	-
Résistance à l'humidité	Système pour zone sèche, compatible avec les zones de classe de corrosion C1	•	•	•	•	•	•	•
	Système pour zone à forte humidité, compatible avec les zones de classe de corrosion C3	•	•	•	•	•	•	•
	Système pour zone de piscine, compatible avec les zones de classe de corrosion C4	-	-	•	-	•	•	•
Résistance aux moisissures et aux bactéries	Moisissures, méthode A (ISO 846)	Classe 0	Classe 0	Classe 0	Classe 0	Classe 0	Classe 1	Classe 0
	Bactéries, méthode C (ISO 846)	Classe 0	Classe 0	Classe 0	Classe 0	Classe 0	Classe 0	-
Salle propre	Classification de la propreté de l'air (ISO 14644)	ISO 4	ISO 4	ISO 4	ISO 3	ISO 4	ISO 3	ISO 4
	Classe cinétique pour élimination des particules, (NFS 90-351)	CP(0,5) 5	CP(0,5) 5	CP(0,5) 5	CP(0,5) 1	CP(0,5) 5	CP(0,5) 1	-
	Classe microbiologique (NFS 90-351)	M1	M1	M1	M1	M1	M1	-

- Propriétés importantes pour zones à atmosphères contrôlées.
- Propriété indiquant que les systèmes sont 100% recyclables.
- Propriété indiquant la classe de réaction au feu.
- Se référer à la page précédente intitulée Nettoyage.
- Se référer à la page précédente intitulée Nettoyage.
- Résistance de la surface face à des cycles de frottement à l'aide de désinfectant.
- Propriété indiquant les substances chimiques pouvant être utilisées.

- Propriété indiquant la perméabilité du plafond dans des zones exigeant un contrôle de la pression de l'air.
- Propriété indiquant si le système est adapté à des zones sèches (classe de corrosion C1), humides (classe de corrosion C3) et/ou des salles d'eau (classe de corrosion C4). Le cas des piscines est présenté séparément en raison des effets hautement corrosifs de l'utilisation de chlore.
- Propriété indiquant qu'aucune moisissure ou bactérie n'apparaît sur le produit.



Pour obtenir les toutes dernières informations, rendez-vous sur [www.ecophon.com](http://www.ecophon.com) ou contactez votre représentant Ecophon le plus proche.

## RÉSISTANCE AU PASSAGE DE L'AIR ET DE LA VAPEUR D'EAU

Dans les locaux de type Industrie / Stockage, les plafonds sont parfois installés sous toitures froides, et de ce fait, soumis à des conditions particulières de passage d'air et de vapeur d'eau.

Dans ce type de toitures, il peut en effet exister des mouvements d'air et de vapeur d'eau, créés par la différence de température entre le plénum et le local. En passant à travers les dalles de plafond, les poussières et petites particules de l'air risquent de s'amasser et de laisser des traces sur la face visible des dalles (effet-filtre). La vapeur d'eau peut parfois, quant à elle, se condenser à l'arrière des dalles au contact de l'atmosphère froide du plénum (condensation).

La solution consiste à utiliser un pare-vapeur pour bloquer le passage de l'air et de la vapeur d'eau. Les plafonds de la gamme Acoustished® CV, munis d'une technologie de type feuille d'aluminium, contribuent à bloquer ce passage de l'air et de la vapeur d'eau.

## LA LUMINOSITÉ

La luminosité dans une pièce est également un facteur important pour le confort des occupants. Plus la pièce sera lumineuse et claire plus elle sera confortable pour son utilisateur. Les plafonds Eurocoustic et Ecophon tels que ceux des gammes Tonga® ou Acoustished® possèdent d'excellentes performances à la lumière :

- La réflexion lumineuse** : plus le pourcentage est élevé, plus le produit réfléchira la lumière sans l'absorber.
- La diffusion de la lumière** : plus le pourcentage est élevé plus le produit diffusera la lumière dans le local.
- La brillance** : plus le pourcentage est bas, plus le produit est mat, ce qui favorise la diffusion de la lumière réfléchiée et évite l'effet « reflet », qui est nuisible au confort visuel. Les plafonds Tonga® présentent un aspect mat (niveau de brillance de 0,75% avec un angle de 85°C, selon la norme NF EN ISO 2813). Associés aux ossatures Quick-Lock® Ultramat noir, ils garantissent un confort visuel aux usagers du local.

## RÉSISTANCE MÉCANIQUE

Selon la Norme EN 13964 - Annexe F, la résistance mécanique s'exprime suivant 2 critères :

- Les conditions atmosphériques maximales d'exposition allant de A à D :

Classe	Conditions d'exposition
A	Humidité ≤ 70% - Température ≤ 25°C
B	Humidité ≤ 90% - Température ≤ 30°C
C	Humidité ≤ 95% - Température ≤ 30°C + risque de condensation
D	Conditions plus sévères que ci-dessus

- Le type de charge qui s'exprime pour une charge répartie en N/m<sup>2</sup> (10 N/m = 1kg/m<sup>2</sup>).

Les plafonds Eurocoustic ont tous été testés et disposent d'une excellente résistance mécanique.

## L'ISOLATION THERMIQUE

### LA CONDUCTIVITÉ THERMIQUE

La conductivité thermique (λ), exprime la capacité d'un matériau à transmettre la chaleur. Plus cette valeur est proche de 0, plus le matériau sera un bon isolant. Elle s'exprime en W/(m.K).

Le tableau ci-dessous indique une comparaison de la conductivité thermique de la laine de roche constituant notre gamme de plafonds suspendus, face à d'autres matériaux constituant des solutions de plafonds du marché :

Exemple de valeurs de conductivité thermique à titre indicatif

Laine de roche	0,035 W/(m.K)
Weffelt	0,050 - 0,060 W/(m.K)
Plâtre	0,22 - 0,52 W/(m.K)
Béton	1,30 - 2,2 W/(m.K)

### LA RÉSISTANCE THERMIQUE

La résistance thermique (R), exprime, quant à elle, la résistance qu'un matériau oppose au passage de la chaleur. Plus R est élevé, plus le pouvoir isolant sera fort. Elle s'exprime en m<sup>2</sup>.K/W. Elle se détermine à partir du coefficient de conductivité thermique du matériau (λ) et de son épaisseur (e) : R = e/λ.

Exemple de valeurs de résistance thermique, à titre indicatif

Tonga® A40 (e = 37mm)	1,10 m <sup>2</sup> .K/W
Tonga® Therm A80 (e = 77mm)	2,20 m <sup>2</sup> .K/W
Weffelt (e = 17mm)	0,25 m <sup>2</sup> .K/W

## LES MÉTALLIQUES

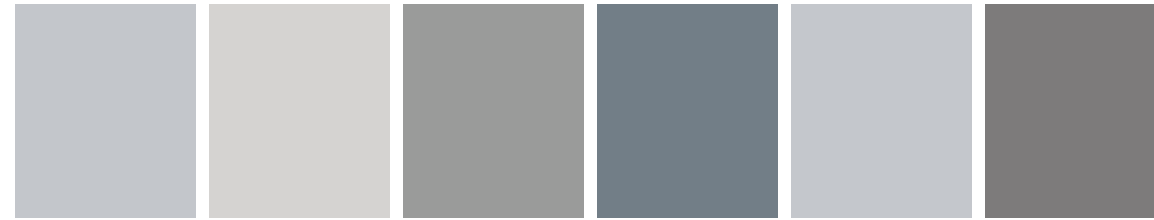

Aluminium | M1  
S 2502-B

Chrome | M2  
S 2500-N

Granite | M3  
S 4502-G50Y

Plomb | M4  
S 6005-B

Silver | M5  
Effet métallisé  
S 2502-B\*

Zinc | M6  
S 5500-N

## LES DÉSERTIQUES



Argile | D1  
S 2002-Y20R

Calcaire | D2  
S 2005-Y40R

Craie | D3  
S 0601-G

Dune | D4  
S 3010-Y20R

Sable | D5  
S 1505-Y30R

Terre | D6  
S 4502-Y50R

## LES POLAIRES

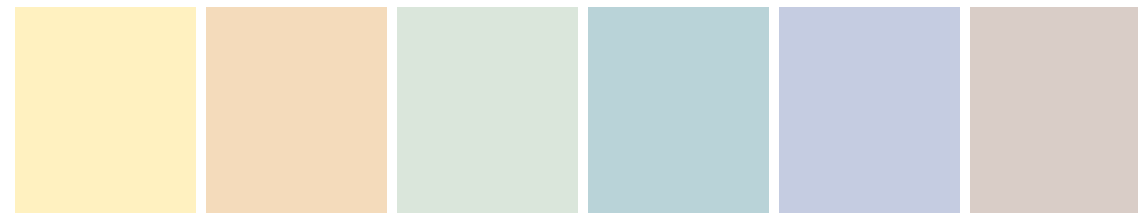

Banquise | P1  
S 1015-Y

Crépuscule | P2  
S 1510-Y40R

Givre | P3  
S 1510-G20Y

Glacier | P4  
S 2010-B

Iceberg | P5  
S 1510-R80B /  
S 2010-R70B

Rosée | P6  
S 1505-Y80R

## LES TERRIENNES

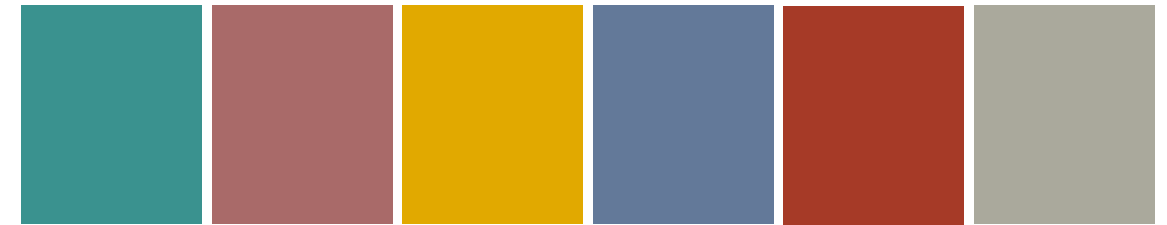

Céladon | T1  
S 4040-B60G

Cuivre | T2  
S 5020-Y90R /  
S 4020-Y90R

Ocre | T3  
S 2060-Y10R

Outremer | T4  
S 4020-R80B

Sienne | T5  
S 3560-Y80R /  
S 3060-Y80R

Silex | T6  
S 4005-G80Y

## LES GÉOLOGIQUES



Ambre | G1  
S 2570-Y60R

Émeraude | G2  
S 2070-G40Y

Grenat | G3  
S 1080-R

Jade | G4  
S 1040-G50Y

Rubis | G5  
S 1085-Y90R

Saphir | G6  
S 5040-B30G



Soufre | G7  
S 1070-Y10R

Topaze | G8  
S 3050-B /  
S 2060-R90B

Turquoise | G9  
S 2055-B10G

## LES VOLCANIQUES



Ardoise | V1  
S 8005-B /  
S 8502-B\*\*

Basalte | V2  
S 7005-Y80R

Cobalt | V3  
S 8010-R70B

Fer | V4  
S 7010-G70Y

Lave | V5  
S 7020-Y60R

Météorite | V6  
S 7020-B10G



Noir | V7  
S 8500-N



COSMOS

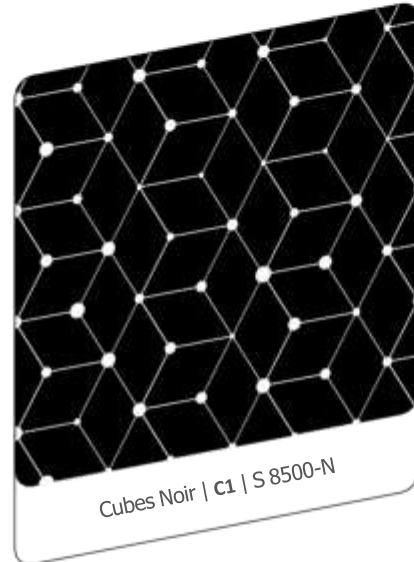

OMBELLE



HORIZON

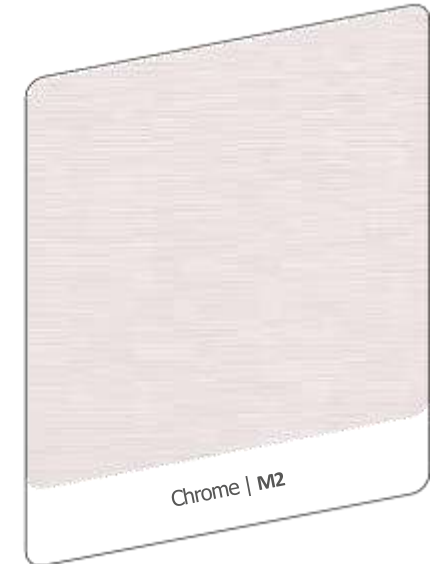
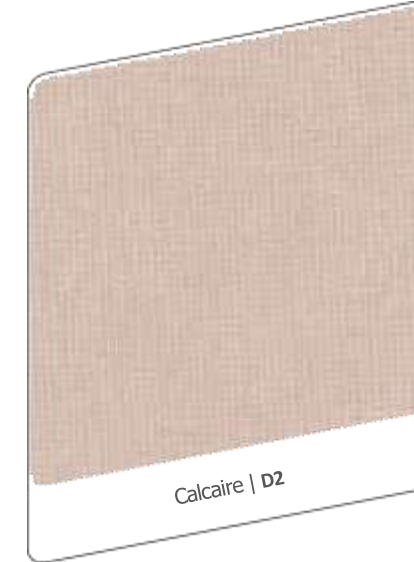
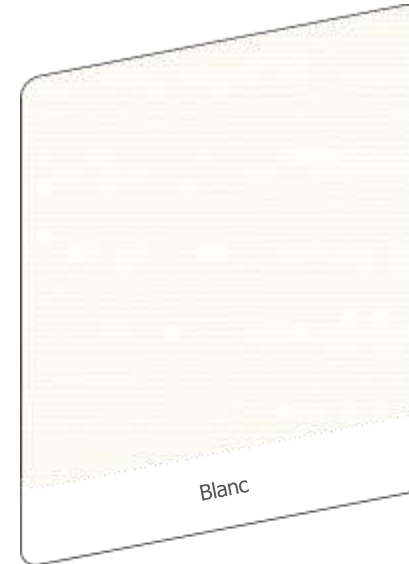

# COULEURS ET SURFACES



## AKUTEX™ FT



**white frost**  
Échantillon NCS le plus proche S 0500-N.  
Réflexion lumineuse 85%.

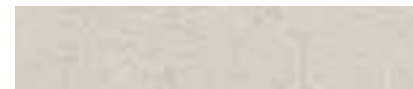

**volcanic ash**  
Échantillon NCS le plus proche S 2002-Y.  
Réflexion lumineuse 56%.



**silver stone**  
Échantillon NCS le plus proche S 4502-Y.  
Réflexion lumineuse 29%.



**silk slate**  
Échantillon NCS le plus proche S 7000-N.  
Réflexion lumineuse 13%.



**goji berry**  
Échantillon NCS le plus proche S 3030-Y80R.  
Réflexion lumineuse 27%.



**silent steam**  
Échantillon NCS le plus proche S 2010-B.  
Réflexion lumineuse 45%.



**scallop shells**  
Échantillon NCS le plus proche S 0804-Y50R.  
Réflexion lumineuse 76%.



**wet sand**  
Échantillon NCS le plus proche S 3020-Y30R.  
Réflexion lumineuse 35%.



**ocean storm**  
Échantillon NCS le plus proche S 4020-R90B.  
Réflexion lumineuse 24%.



**moonlight sky**  
Échantillon NCS le plus proche S 7020-R90B.  
Réflexion lumineuse 7%.



**golden field**  
Échantillon NCS le plus proche S 1040-G90Y.  
Réflexion lumineuse 61%.



**sunset heat**  
Échantillon NCS le plus proche S 2070-Y60R.  
Réflexion lumineuse 20%.



**ruby rock**  
Échantillon NCS le plus proche S 4050-R10B.  
Réflexion lumineuse 7%.



**eucalyptus leaf**  
Échantillon NCS le plus proche S 5010-B30G.  
Réflexion lumineuse 23%.



**summer forest**  
Échantillon NCS le plus proche S 6030-G10Y.  
Réflexion lumineuse 10%.



**dark diamond**  
Échantillon NCS le plus proche S 9000-N.  
Réflexion lumineuse 4%.



**morning drizzle**  
Échantillon NCS le plus proche S 1002-B.  
Réflexion lumineuse 69%.

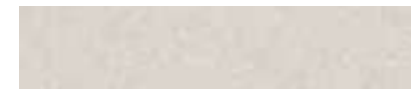

**cloudy day**  
Échantillon NCS le plus proche S 1500-N.  
Réflexion lumineuse 62%.



**peach rose**  
Échantillon NCS le plus proche S 1515-Y80R.  
Réflexion lumineuse 55%.



**highland fog**  
Échantillon NCS le plus proche S 2005-G.  
Réflexion lumineuse 55%.



**sage garden**  
Échantillon NCS le plus proche S 3010-B30G.  
Réflexion lumineuse 40%.



**fresh clover**  
Échantillon NCS le plus proche S 3020-G40Y.  
Réflexion lumineuse 35%.

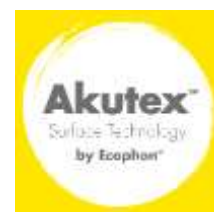

## ECOPHON TEXONA

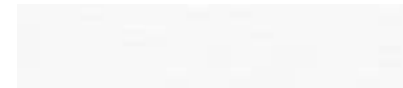

**sea salt**  
Échantillon NCS le plus proche S 0500-N.  
Réflexion lumineuse 81%.



**pepper**  
Échantillon NCS le plus proche S 6502-Y.  
Réflexion lumineuse 17%.

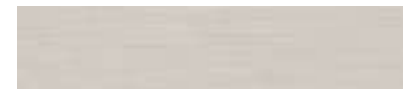

**garlic**  
Échantillon NCS le plus proche S 2502-Y.  
Réflexion lumineuse 52%.



**ginger**  
Échantillon NCS le plus proche S 2005-Y30R.  
Réflexion lumineuse 56%.



**oyster**  
Échantillon NCS le plus proche S 4005-Y20R.  
Réflexion lumineuse 32%.



**scallop**  
Échantillon NCS le plus proche S 1005-Y40R.  
Réflexion lumineuse 67%.



**thyme**  
Échantillon NCS le plus proche S 2010-B90G.  
Réflexion lumineuse 47%.



**sage**  
Échantillon NCS le plus proche S 3010-B30G.  
Réflexion lumineuse 41%.



**poppy seed**  
Échantillon NCS le plus proche S 3020-B10G.  
Réflexion lumineuse 28%.



**eucalyptus**  
Échantillon NCS le plus proche S 5010-B30G.  
Réflexion lumineuse 23%.



**acai**  
Échantillon NCS le plus proche S 6020-R90B.  
Réflexion lumineuse 12%.



**peach**  
Échantillon NCS le plus proche S 1515-Y80R.  
Réflexion lumineuse 52%.



**goji**  
Échantillon NCS le plus proche S 3030-Y80R.  
Réflexion lumineuse 24%.



**liquorice**  
Échantillon NCS le plus proche S 9000-N.  
Réflexion lumineuse 5%.

## ECOPHON SUPER G™



**white 085**  
Échantillon NCS le plus proche S 1002-Y.  
Réflexion lumineuse 78%.

## ECOPHON CARETEC™



**white**  
Échantillon NCS le plus proche NCS S1002-Y.  
Réflexion lumineuse 76%.



Ecophon Saga™ est composé de laine de bois, d'eau et de ciment. Le bois est un matériau durable qui reste beau au fil du temps. La gamme de couleurs comprend un large éventail de couleurs attrayantes, en plus des couleurs personnalisées.

## PALETTE GRANIT

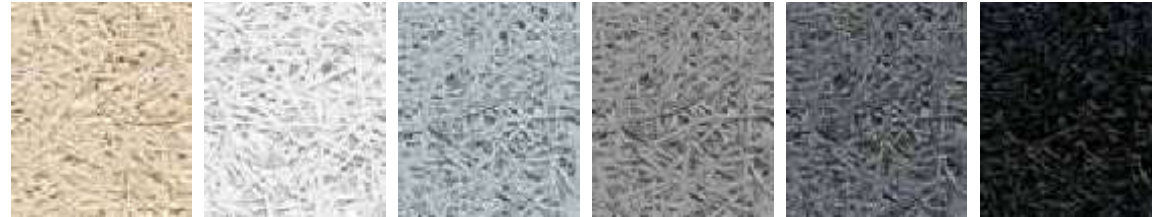

Natural Réflexion lumineuse : 55,1%	White S 0601-Y Réflexion lumineuse : 82,1%	Light grey S 3005-B Réflexion lumineuse : 40%	Cement grey S 4005-Y20R Réflexion lumineuse : 30,5%	Dark grey S 7502-B Réflexion lumineuse : 9%	Dark S 9000-N Réflexion lumineuse : 4 %
---	---	--	--	--	--

## PALETTE NORDIQUE

La palette "Nordique" est inspirée des différentes couleurs qu'offre la nature nordique. Ce sont toutes des couleurs calmes qui s'adaptent parfaitement aux grandes surfaces et à de nombreux environnements différents. De plus, ces couleurs sont faciles à combiner avec d'autres matériaux colorés.

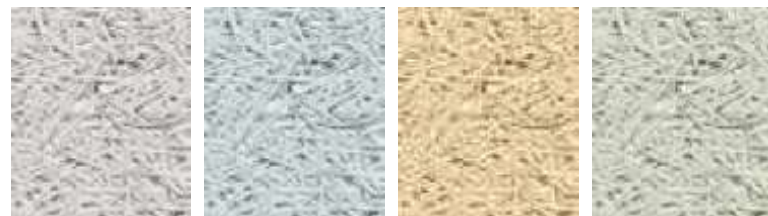

Fog S 3000-N Réflexion lumineuse : 35,6%	Mountain S 3005-B50G Réflexion lumineuse : 42%	Lush S 1010-Y10R Réflexion lumineuse : 72,8%	Glade S 2010 G40Y Réflexion lumineuse : 44,3%
---	---	---	--

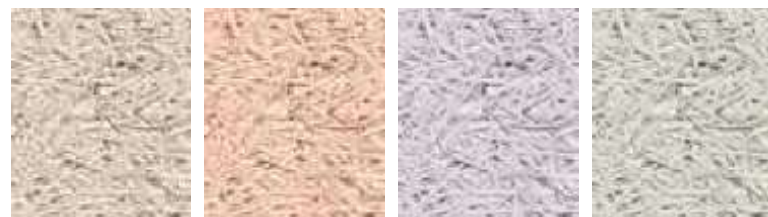

Sand S3005-B50G Réflexion lumineuse : 42%	Summer S 1510-Y50R Réflexion lumineuse : 48,3%	Lilac S 1505-R50B Réflexion lumineuse : 57,3%	Coastline S 1502-Y Réflexion lumineuse : 56,5%
--	---	--	---

Couleur  
personnalisable sur  
demande avec code  
RAL ou NCS

### remarque :

Les couleurs peuvent varier légèrement entre les différents lots de production. La reproduction des couleurs varie entre l'impression et la réalité.





Produit : Saga™



**PLAFONDS FRANCE**

12 Place de l' Iris  
92400 Courbevoie  
[www.ecophon.fr](http://www.ecophon.fr)  
[www.eurocoustic.fr](http://www.eurocoustic.fr)